

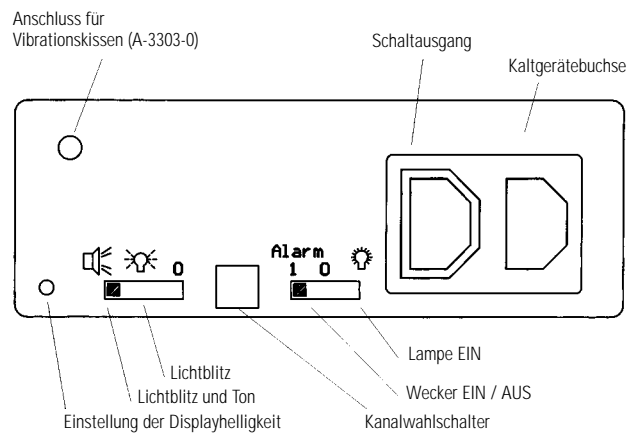

*lisa*

|           |  |           |
|-----------|--|-----------|
| <b>D</b>  | <b>Bedienungsanleitung</b><br><i>lisa time S</i>       | Seite 2   |
| <b>GB</b> | <b>Operating Instructions</b><br><i>lisa time S</i>    | Page 6    |
| <b>F</b>  | <b>Mode d'emploi</b><br><i>lisa time S</i>             | Page 10   |
| <b>NL</b> | <b>Gebruiksaanwijzing</b><br><i>lisa time S</i>        | Pagina 14 |
| <b>I</b>  | <b>Istruzioni per l'uso</b><br><i>lisa time S</i>      | Pagina 18 |
| <b>E</b>  | <b>Instrucciones de servicio</b><br><i>lisa time S</i> | Página 22 |

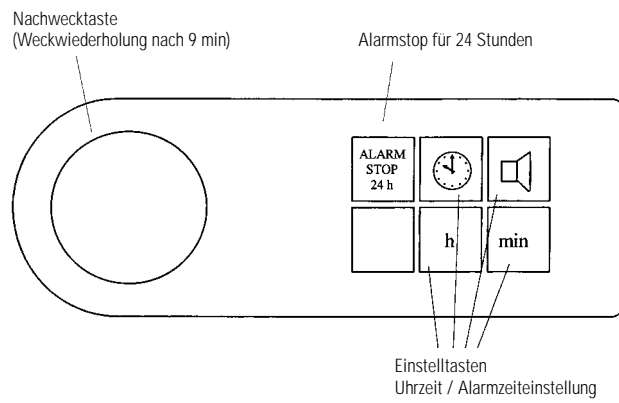

Der **lisa time S** ist eine elektronische Digitaluhr mit Empfänger der *lisa*-Signalanlage. Er weckt mit Blitzlampe und/oder Vibration und/oder akustischem Tongeber. Zusätzlich wird das Weck- bzw. *lisa*-Signal über eine Schaltsteckdose ausgegeben.

#### **Inbetriebnahme**

Netzstecker des *lisa time S* in eine 230 Volt-Netzsteckdose einstecken. Die Anzeige blinkt als Zeichen dafür, dass die Uhrzeit nicht stimmt. Das Blinken verschwindet, sobald die Uhrzeit eingestellt wird.

#### **Uhrzeit einstellen**

Taste  und gleichzeitig Taste **h** oder **min** gedrückt halten, um die gewünschte Uhrzeit einzustellen.

#### **Weckzeit einstellen**

Taste  und gleichzeitig Taste **h** oder **min** gedrückt halten, um die gewünschte Weckzeit einzustellen.

#### **Überprüfung der eingestellten Weckzeit**

Taste  drücken, die eingestellte Weckzeit wird im Display des Weckers angezeigt. Die Weckbereitschaft wird

durch einen blinkenden Punkt zwischen der Stunden- und Minutenanzeige dargestellt.

#### **Wecksignal**

Nach Erreichen der eingestellten Weckzeit beginnt der *lisa time S* je nach Schalterstellung Lichtblitze und/oder akustische Signale abzugeben. Ist ein Vibrationskissen angeschlossen, wird gleichzeitig auch der Vibrationsimpuls ausgelöst. Mit der Schaltsteckdose kann das Wecksignal an eine Lampe oder an eine Vibrationsanlage weitergegeben werden. Wird ein Wecksignal nicht durch die Taste »Alarm Stop 9 min« oder die Taste »Alarm Stop 24 h« unterbrochen, wiederholt sich das Wecksignal nach 4 Minuten (Autosnooze).

#### **Wecksignal unterbrechen / abschalten:**

**Für 9 Minuten (Snooze):**  
Durch Druck auf Nachwecktaste "Alarm Stop 9 min"

**Für 24 Stunden:**  
Durch Druck auf Taste "Alarm Stop 24 h"

**Für längere Zeit (Wochenende, Urlaub):**  
Schiebeschalter an der Rückseite auf Stellung **0**

### **Besonderheiten des *lisa time S***

- Bei der ersten Inbetriebnahme des Weckers kann es vorkommen, dass der interne Akku entladen ist. Dies hat zur Folge, dass der Wecker erst nach ca. 6 Stunden voll betriebsfähig ist.
- Der *lisa time S* dient auch als Empfänger der *lisa*-Signalanlage. Anhand der 4 Signallämpchen kann man erkennen, welche Sendesignale (Tür, Telefon, Baby, Alarm oder Personenruf) anstehen. Wie alle *lisa*-Geräte verfügt der *lisa time S* über einen Kanalwahlschalter (siehe auch Bedienungsanleitung *lisa*).
- Die Helligkeit des Displays ist im abgedunkeltem Zustand durch ein Potentiometer einstellbar.
- Der eingebaute Akku kann eine Stromausfallzeit von mind. 1 Stunde überbrücken. Während dieser Zeit bleibt die gespeicherte Uhr- und Weckzeit erhalten.
- Ist eine Lampe angeschlossen, so lässt sich diese in der

Schalterstellung »Lampe Ein« einschalten. Bitte beachten Sie, dass in dieser Schalterstellung der Schaltausgang keine Alarmfunktion besitzt.

### **Garantie**

Die Garantie-Leistung umfasst die kostenlose Reparatur sowie den kostenlosen Rückversand. Voraussetzung dafür ist ein Rückversand in der Originalverpackung. Werfen Sie also die Originalverpackung nicht weg! Die Garantie entfällt bei Schäden, welche durch unsachgemäße Behandlung herbeigeführt wurden und bei Reparaturversuchen von nicht autorisierten Personen (Zerstörung des Gerätesiegels). Garantie-Reparaturen werden nur durchgeführt bei Einsendung der ausgefüllten Garantiekarte des Fachhändlers bzw. des Original-Garantiescheins bei Direktbezug.

### **Technische Daten**

Stromversorgung 230 V, 50 Hz  
Leistungsaufnahme ca. 1 Watt  
Maximale Belastung der  
Schaltsteckdose 500 Watt



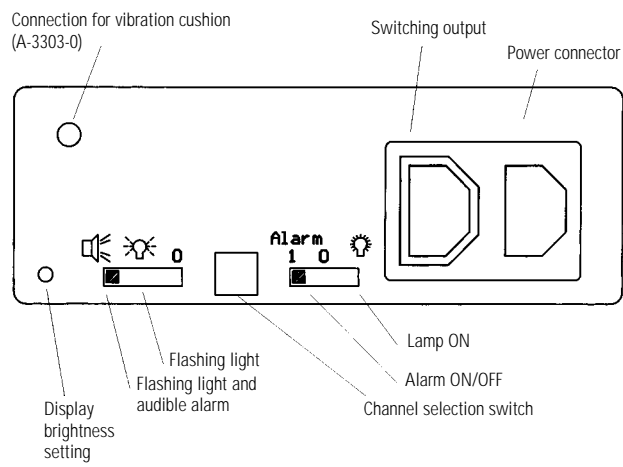
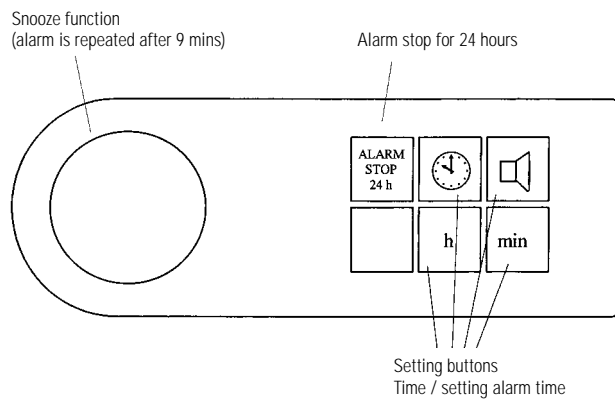

***lisa time S*** is an electronic digital clock with a receiver to the *lisa* signalling system. It wakes you up using a flashing light and/or vibration and/or acoustic signal. Additionally, the wake-up or *lisa* signal is issued through a switched socket.

#### Using your clock

Plug the mains plug of the *lisa time S* into a 230V mains socket. The display flashes as a sign that the time is not correctly set. As soon as the time has been set the flashing stops.

#### Setting the time

Keep the button  and the **h** or **min** button pressed simultaneously to set the desired time.

#### Setting the alarm time

Keep the button  and the **h** or **min** button pressed simultaneously to set the desired alarm time.

#### Checking the alarm time set

Press the button , the alarm time shown is in the display of the alarm clock. A flashing dot between the hour

and the minutes on the display shows that the alarm has been set.

#### Alarm signal

After reaching the alarm time set the *lisa time S* starts to issue flashing lights and/or an acoustic signal depending on the setting. If a vibration cushion is connected the vibration pulse is also simultaneously triggered. With the switched socket the alarm signal can be passed to a lamp or a vibration system. If an alarm signal is not interrupted by pressing the "Alarm Stop 9 min" or the "Alarm Stop 24h" button, the alarm signal is repeated after 4 minutes (auto snooze).

#### Interrupting/switching off the alarm signal:

##### For 9 minutes (snooze):

By pressing the snooze button "Alarm Stop 9 min"

##### For 24 hours:

By pressing the "Alarm Stop 24 h"

##### For a longer period (week-end, holiday):

Reset the switch on the back to **0**

### **Special features of *lisa time S***

- When using the alarm clock for the first time it is possible that the internal battery needs recharging. This means that the alarm clock will only be fully functional after about six hours.
- *lisa time S* is also a receiver for the *lisa* signalling system. From the 4 signal lights you can recognise which alarm signals (door, telephone, baby, alarm or beeper) are being issued. As with all *lisa* devices *lisa time S* has a switch to change channels (also see *lisa* operating instructions).
- The brightness of the display can be set by a potentiometer.
- The built-in battery can bridge a power failure of at least one hour. During this time the time and alarm setting remain saved.
- If a light is connected it can be switched on when the switch is in the "light on" position. Please note that when the switch is in this position the switch output does not have an alarm function.

### **Warranty**

This warranty covers the repair of the product and returning it to you free of charge. It is essential that you send in the product in its original packaging, so do not throw the packaging away.

The warranty does not apply to damage caused by incorrect handling or attempts to repair the unit by people who are not authorised to do so (destruction of the seal on the unit). Repairs under warranty are only carried out providing you have filled in and returned the enclosed warranty card from the dealer.



**Technical data**

|                                     |              |
|-------------------------------------|--------------|
| Power supply:                       | 230 V, 50 Hz |
| Power consumption:                  | approx. 1 W  |
| Maximum load of the switched socket | 500 W        |



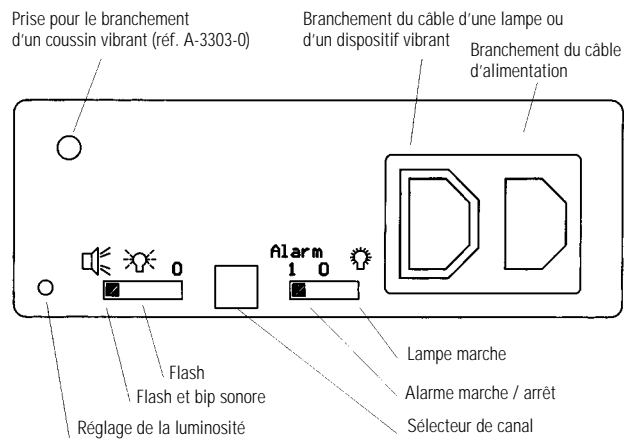
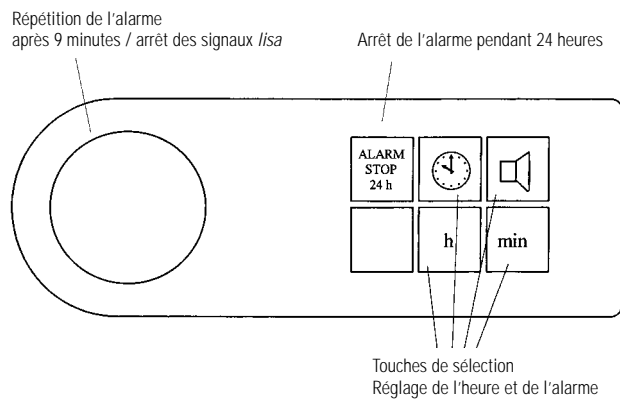

Ce réveil est une horloge à affichage digital comprenant la partie réception du système de signalisation sans fil *lisa*. Il réveille par flashes et/ou vibrations et/ou bip sonore. De plus, le signal de réveil et/ou le signal *lisa* sont retransmis par une prise de courant intégrée.

#### **Mise en service**

Mettre la fiche dans la prise de courant. L'affichage clignote pour indiquer que l'heure n'est pas correcte. Le clignotement s'arrête dès que l'heure a été réglée.

#### **Réglage de l'heure**

Appuyer simultanément sur les touches  et **h** ou **min** en restant sur les touches jusqu'à ce que l'heure correcte apparaisse.

#### **Réglage de l'heure de réveil**

Appuyer simultanément sur les touches  et **h** ou **min** en restant sur les touches jusqu'à ce que l'heure de réveil désirée apparaisse sur l'affichage.

#### **Vérification du réglage de l'heure de réveil**

Appuyer sur la touche . L'heure réglée pour le réveil est affichée. Un point lumineux

clignotant situé entre le chiffre des heures et le chiffre des minutes confirme la mise en fonctionnement du réveil (commutateur à l'arrière du réveil en position 1).

#### **Signal de réveil**

A l'heure réglée pour le réveil, le *lisa* time S commence à émettre des flashes et/ou des signaux acoustiques. Si un coussin vibrant est branché, il émettra également des impulsions vibratoires.

A l'aide de la prise de courant intégrée, le signal de réveil peut être transmis à une lampe ou à un dispositif vibrant.

Si le signal d'alarme n'est pas interrompu par la touche ronde (répétition de l'alarme après 9 minutes) ou la touche »Alarm Stop 24 h«, celui-ci se répétera dans 4 minutes (réveil automatique).

#### **Interruption du signal de réveil:**

##### **Pour 9 minutes :**

Par appui sur la touche ronde (répétition de l'alarme après 9 minutes)

**Pour 24 heures :**

Par appui sur la touche »Alarm Stop 24 h«

**Pour plus longtemps (week-ends, vacances):**

Mettre le commutateur à l'arrière du réveil en position »0«

**Particularités du *lisa time S***

- Lors d'une première mise en service, il est possible que l'accumulateur interne soit déchargé, ce qui a pour conséquence que la sécurité en cas de coupure de courant ne sera fonctionnelle qu'après environ 6 heures.

- Ce réveil sert également de récepteur de l'installation de signalisation sans fil *lisa*. Les 4 lampes de signalisation servent à reconnaître de quel signal émetteur il s'agit (porte, téléphone, bébé, alarme ou appel de personnes). Comme tous les appareils *lisa*, le *lisa time S* dispose d'un sélecteur de canal (voir également le mode d'emploi *lisa*).

- A l'aide de la touche répétition de l'alarme après 9 minutes / arrêt des signaux *lisa*, vous pouvez arrêter l'émission des signaux lumineux (flashes) *lisa*.

- La luminosité de l'affichage est réglable, à l'abri de la lumière, par un potentiomètre se trouvant au dos du réveil.

- Un accumulateur intégré prend le relais pendant une durée d'au moins une heure lors d'une coupure de courant. Pendant ce temps, l'heure de l'horloge et l'heure de l'alarme restent en mémoire.

- Si une lampe est branchée, elle s'allumera lorsque l'interrupteur se trouve sur la position »lampe marche«.

Attention : sur cette position, la fonction alarme de la prise de courant intégrée est inactive.

### Garantie

La garantie comprend la réparation gratuite y compris la réexpédition.

La seule condition est de renvoyer l'article dans son emballage d'origine. Ne le jetez donc pas ! Cette garantie ne s'applique pas pour des dommages occasionnés par une mauvaise manipulation ou encore des tentatives de réparation faites par des personnes n'ayant pas notre agrément (endommagement du cachet signalétique de l'appareil). Les réparations ne sont effectuées sous garantie que si vous joignez le bon de garantie dûment rempli à l'appareil.

### Données techniques :

Alimentation 230 V, 50 Hz  
Puissance absorbée env. 1 W

**Puissance maximale admissible de la prise de courant intégrée : 500 WATTS**



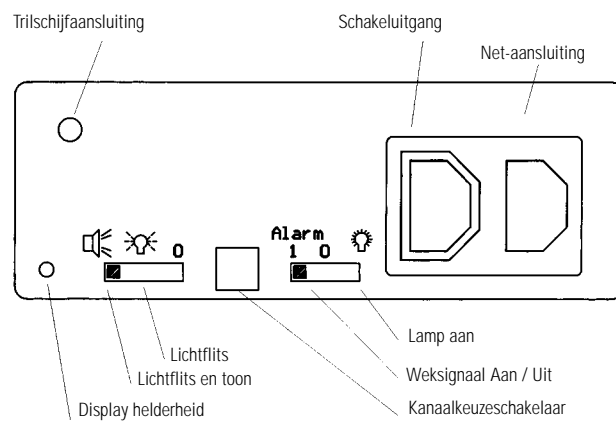
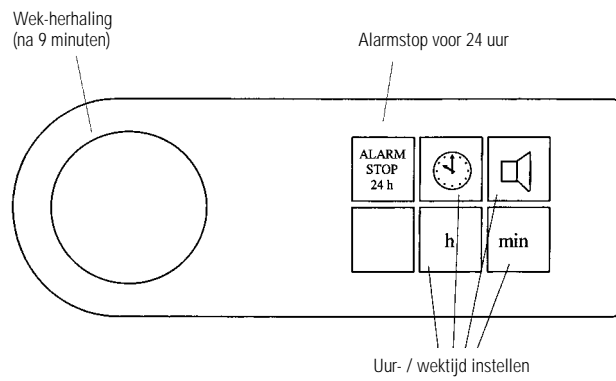

De *lisa* time S is een elektronische wekker met digitale tijds-aanduiding, ingebouwde lampschakelaar en ingebouwde *lisa* ontvanger. Hij wekt u doormiddel van lichtflitsen en / of geluidsignaal. Een trilschijf is optioneel ook leverbaar.

#### In bedrijf name

Plaats de stekker in het stop-contact. De display knippert aan en uit ten teken dat de wekker nog niet ingesteld is. Het knippen stop zodra u de tijd instelt. Voordat de optioneel aangesloten trilschijf goed functioneert zal de wekker eerst enkele uren op het lichtnet aangesloten moeten zijn om de interne accu goed op te laden.

#### Instellen van de tijd

Houdt knop  ingedrukt terwijl u met de knopen **h** en **min** de gewenste tijd instelt.

#### Instellen van de wektijd

Houdt knop  ingedrukt terwijl u met de knopen »h« en »min« de gewenste wektijd instelt.

#### Controleren van de ingestelde wektijd.

Houdt knop  ingedrukt en de ingestelde wektijd zal in de

display weergegeven worden. Aan het knipperende puntje tussen de uren en minuten aanduiding op de display kunt u zien of de wekfunctie ingeschakeld is.

#### Weksignaal

Na het bereiken van de ingestelde wektijd zal de *lisa* time S het weksignaal volgens schakelaarinstelling lichtflitsen en / of toonsignalen geven. Als er een trilschijf aangesloten is zal deze gelijktijdig in werking treden. Wordt het weksignaal niet door de knop »Alarm Stop 9 min« of »Alarm Stop 24h« onderbroken, zal het weksignaal na 4 minuten zich automatisch herhalen. (Autosnooze)

#### Uitschakelen van het weksignaal

##### Voor 9 minuten:

Druk op de wek-herhalingsknop

##### Voor 24 uur:

Druk op de knop Alarm Stop 24 h

##### Voor langere tijd:

De schakelaar aan de achterzijde van de wekker op positie **0** zetten.

### Bijzonderheden

- Bij het in bedrijf nemen van de wekker kan het voorkomen dat de ingebouwde accu ontladen is. Dit heeft tot gevolg dat de werking van de trilschijf en de stroomuitvaloverbrugging pas na enkele uren optimaal zijn.

- De *lisa* time S heeft een ingebouwde ontvanger voor het *lisa* signalerings-systeem. Aan de hand van de 4 Led-lampjes met bijbehorende pictogrammen in de wijzerplaat, kan men herkennen welke *lisa* zender een signaal heeft afgegeven. (deurbel, telefoonbel, baby- of personenoproep). Zoals alle *lisa* apparatuur heeft ook de *lisa* time S een kanaalkeuzeschakelaar (zie gebruiksaanwijzing van het *lisa*-systeem). Deze schakelaar bevindt zich aan de achterzijde van de wekker.

- De helderheid van de display stelt zich automatisch in op de hoeveelheid licht in de kamer. Met de potentiometer is de helderheid van de display regelbaar.

- De ingebouwde accu kan een stroomuitvaltijd van minstens

60 minuten overbruggen.

Tijdens deze stroomuitval blijft de ingestelde tijd en wektijd in het geheugen behouden.

- Als er een lamp aangesloten is en u de schakelaar in de positie »lamp aan« heeft staan, let er dan op dat de schakeluitgang geen wek functie meer heeft.



### Garantie

Het aankoopbewijs dient daarbij tevens als garantiebewijs. Indien een apparaat binnen de garantietermijn ter reparatie wordt aangeboden adviseren wij u, om eventuele omruil mogelijk te maken, het apparaat compleet en in de originele verpakking aan te bieden. Garantie wordt verstrekt indien blijkt dat de storing te wijten is aan fabricagefouten en omvat alle onderdelen en arbeidsloon. Garantie wordt niet verstrekt indien er sprake is van schade door nalatigheid, grove schuld of onoordeelkundig gebruik welke redelijkerwijs zou kunnen zijn voorzien. Garantie vervalt in ieder geval na het verbreken van het garantiezegel of bij schade welke is veroorzaakt tijdens of na reparatie danwel een poging tot reparatie, door een niet daartoe geautoriseerd persoon of instantie.

### Technische gegevens

Stroomvoorziening 230 V, 50 Hz  
Verbruik ca. 1 Watt  
Maximale belasting van de schakeluitgang is: 500 Watt



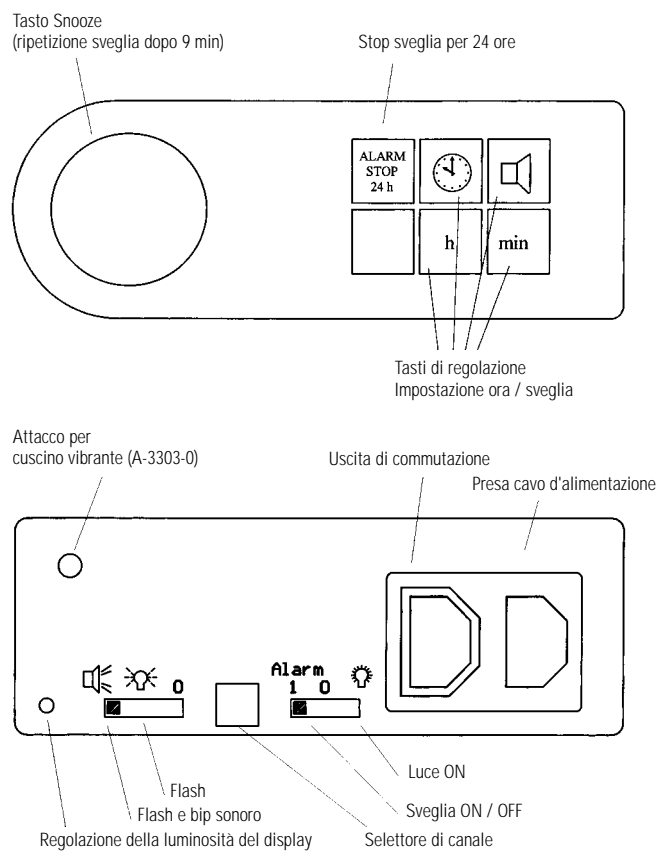

Il ***lisa time S*** è un orologio elettronico digitale contenente anche l'elemento di ricezione dell'impianto di segnalazione *lisa*. La sveglia aziona un segnale luminoso e/o una vibrazione e/o un segnale acustico. I segnali della sveglia e di *lisa* sono anche trasmessi tramite una presa di commutazione.

#### **Messa in funzione**

Inserire la spina di alimentazione di *lisa time S* in una presa di corrente da 230 Volt. L'indicatore lampeggia quando l'ora impostata non è corretta. L'indicatore si spegne non appena è stata regolata l'ora.

#### **Impostazione dell'ora**

Per impostare l'ora desiderata tenere premuti contemporaneamente il tasto  e i tasti **h** o **min**.

#### **Impostazione dell'ora della sveglia**

Per impostare l'ora della sveglia desiderata, tenere premuti contemporaneamente il tasto  e i tasti **h** o **min**.

#### **Controllo dell'ora della sveglia impostata**

Premere il tasto : l'ora della sveglia impostata viene visualizzata sul display. Un punto

lampeggiante posto tra l'indicatore dell'ora e quello dei minuti conferma la messa in funzione della sveglia.

#### **Segnale di sveglia**

All'ora impostata per la sveglia *lisa time S* inizia ad emettere, a seconda dell'impostazione, segnali luminosi e/o acustici. Se è stato collegato un cuscino vibrante, anche questo emetterà degli impulsi. Con l'ausilio della presa di commutazione il segnale di sveglia può essere trasmesso ad una luce o ad un dispositivo vibrante. Se non si interrompe il segnale della sveglia premendo il tasto "Alarm Stop 9 min" o "Alarm Stop 24 h", questo si ripeterà dopo 4 minuti (AutoSnooze).

#### **Interruzione/Disattivazione del segnale di sveglia**

**Per 9 minuti (Snooze):**  
premendo il tasto Snooze  
"Alarm Stop 9 min"

**Per 24 ore:**  
premendo il tasto  
"Alarm Stop 24 h"

**Per un periodo prolungato (fine settimana, vacanza):**  
mettendo l'interruttore posto sul retro della sveglia sulla posizione **0**.

### **Particolarità di *lisa time S***

- Alla prima messa in funzione della sveglia la batteria interna potrebbe essere scarica. Questo significa che la sveglia sarà completamente funzionante solo dopo 6 ore circa.
- *lisa time S* funziona anche come ricevitore dell'impianto di segnalazione *lisa*. Le 4 lampade di segnalazione indicano quali sono i segnali di trasmissione attivi (porta, telefono, baby, allarme o cercapersone). Come tutti gli apparecchi *lisa* anche *lisa time S* dispone di un selettore di canale (vedi anche le istruzioni per l'uso *lisa*).
- La luminosità del display può essere regolata con un potenziometro.
- La batteria integrata permette il funzionamento della sveglia per un'ora anche in caso di caduta di corrente. Durante questo periodo rimangono in memoria l'ora dell'orologio e quella della sveglia.
- Se è stata collegata una luce, la si attiva mettendo l'interruttore sulla posizione "Lampada

ON". Attenzione: quando l'interruttore si trova in questa posizione, la funzione d'allarme dell'uscita di commutazione non è attiva.

### **Garanzia**

*lisa time S* ha un funzionamento estremamente sicuro. Se si dovessero però presentare dei guasti, nonostante la si sia montata ed utilizzata correttamente, contattare il rivenditore specializzato o rivolgersi direttamente al produttore.

La prestazione di garanzia comprende la riparazione gratuita e la spedizione di ritorno gratuita dopo che è stata inviata anche la confezione originale, che deve pertanto essere conservata. La garanzia perde validità in caso di danni provocati da un utilizzo improprio o da tentativi di riparazione da parte di persone non autorizzate (distruzione del sigillo di garanzia).

**Dati tecnici**

Alimentazione elettrica: 230 V, 50 Hz,  
Potenza assorbita: 1 W circa  
Carico massimo della presa di commutazione: 500 Watt



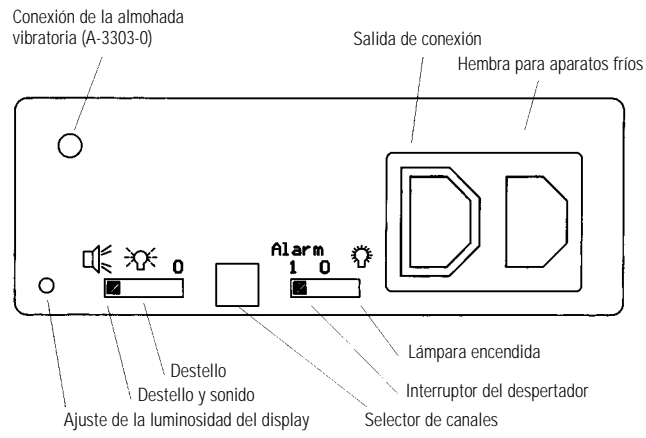
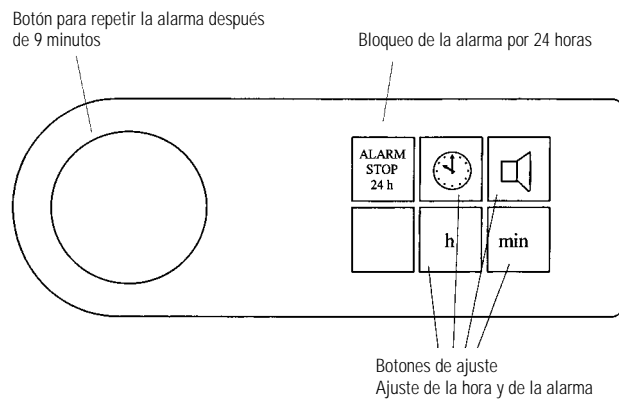

El **lisa time S** es un reloj digital electrónico con pieza receptora de la instalación de señales *lisa*. Despierta con lámpara de destellos y/o vibración y/o emisor de sonidos.

Adicionalmente, la señal despertadora o *lisa* es emitida por un enchufe hembra de conmutación.

#### **Puesta en funcionamiento**

Conectar el enchufe del *lisa time S* en una toma de corriente de 230 voltios. La visualización parpadea para indicar que la hora no es la correcta. El parpadeo desaparecerá tan pronto se haya ajustado la hora.

#### **Ajustar la hora**

Mantener el botón  y el botón **h** o **min** presionados simultáneamente para ajustar la hora deseada.

#### **Ajustar el tiempo de alarma**

Mantener el botón  y el botón **h** o **min** presionados simultáneamente para ajustar el tiempo de alarma deseado.

#### **Verificación del tiempo de alarma ajustado**

Presionar el botón , y el tiempo de alarma ajustado se visualizará en el display del

despertador. La disposición de despertar se representa por medio de un punto parpadeante entre las indicaciones de las horas y de los minutos.

#### **Señal despertadora**

Después de alcanzar el tiempo de alarma ajustado, el *lisa time S* comienza a emitir destellos y/o señales acústicas en función de la posición del conmutador. En caso de que se encuentre conectada una almohada vibratoria, simultáneamente se disparará un impulso vibratorio. Con el enchufe hembra de conmutación se podrá transmitir la señal despertadora a una lámpara o a un sistema vibratorio. En caso de que una señal despertadora no sea interrumpida mediante el botón para repetir la alarma después de 9 minutos o el botón »ALARM STOP 24 h«, se repetirá la señal despertadora después de 4 minutos (autosnooze).

#### **Interrumpir / desconectar la señal despertadora:**

**Por 9 minutos (snooze):**  
presionando el botón para repetir la "Alarm Stop 9 min"

**Por 24 horas:**  
presionando el botón  
"Alarm Stop 24 h"

**Por un tiempo prolongado  
(fin de semana, vacaciones):**  
conmutador corredizo en el  
lado trasero en posición **0**

#### **Particularidades del *lisa time S***

- En la primera puesta en funcionamiento será posible que el acumulador interno se encuentre descargado. Como consecuencia, el despertador apenas estará listo para funcionar después de aprox. 6 horas.

- El *lisa time S* también sirve como receptor de la instalación de señales *lisa*. Por medio de las 4 lamparitas indicadoras se puede reconocer cual de las señales emitidas es inminente (puerta, teléfono, bebé, alarma o llamada de persona). Como todos los aparatos *lisa*, el *lisa time S* dispone de un selector de canales (véanse también las instrucciones de servicio *lisa*).

- La luminosidad del display puede ajustarse en estado de

luz atenuada por medio de un potenciómetro.

- El acumulador incorporado puede puentear un tiempo de falta de corriente de por lo menos 1 hora. Durante este tiempo se conservarán la hora y el tiempo de alarma memorizados.

- En caso de que se encuentre conectada una lámpara, ésta se podrá encender en la posición del conmutador »lámpara encendida«. Por favor observe que en esta posición del conmutador la salida de conmutación no dispondrá de una función de alarma.



### Garantie

El *lisa time S* presenta una gran seguridad efectiva de funcionamiento. En caso de que, a pesar de haberse montado y operado de forma adecuada, se presenten fallos, le rogamos contactar su establecimiento especializado o directamente el fabricante. La prestación bajo garantía incluye la reparación gratuita al igual que la expedición de retorno. Requisito indispensable para ello es la expedición del embalaje original; por lo que le rogamos no desechar éste.

La garantía expira con daños causados por tratamiento incorrecto o intentos de reparación por personas no autorizadas (destrucción del sello del aparato). Reparaciones de garantía sólo se ejecutan si se remite la tarjeta de garantía rellena por el comerciante especializado resp. el certificado de garantía. En todo caso se deberá indicar el número de aparato.

### Datos técnicos

Suministro de corriente  
230 V, 50 Hz  
Consumo de potencia:  
aprox. 1 vatios  
Carga máxima del enchufe  
hembra de conmutación  
500 vatios







## Humantechnik Service-Partner

**D**

Germany

**Humantechnik GmbH**

Im Wörth 25  
D-79576 Weil am Rhein  
Tel.: 0 76 21/ 9 56 89-0  
Fax.: 0 76 21/ 9 56 89-70

**CH**

Switzerland

**Humantechnik GHL AG**

Rastatterstrasse 9  
CH-4057 Basel  
Tel.: 0 61/ 6 93 22 60  
Fax.: 0 61/ 6 93 22 61

**A**

Austria  
Eastern Europe

**Humantechnik Austria**

Sickliger & Partner KEG  
Wagnitzer Strasse 29  
A-8401 Kalsdorf b. Graz  
Tel./Fax.: ++43 31 35/ 5 62 87

**F/B**

France  
Belgium

**SMS**

**Audio Electronique S.à.r.l.**

138, Grand' Rue  
F-68170 Rixheim  
Tel.: ++33-3 89 44 14 00  
Fax.: ++33-3 89 44 62 13

**For other service-partners  
in Europe please contact:**

**Humantechnik Germany**

Tel.: ++49-76 21-9 56 89-0  
Fax.: ++49-76 21-9 56 89-70  
Internet: [www.humantechnik.com](http://www.humantechnik.com)  
e-mail: [info@humantechnik.com](mailto:info@humantechnik.com)



RM320600 0805