



HUMANTECHNIK

signolux

DE

Bedienungsanleitung

Seite 2

Universalsender Akustisch

EN

User manual

Page 10

Acoustic Universal Transmitter

FR

Mode d'emploi

Page 18

Émetteur universel acoustique

NL

Gebbruiksaanwijzing

Pagina 26

Universele zender akoestisch

IT

Istruzioni per l'uso

Pagina 34

Trasmittitore universale acustico

ES

Instrucciones de servicio

Página 42

Emisor universal acústico

Abbildung 1: Ansicht Oberseite / Seite / Front



Abbildung 2: Ansicht Unterseite



Wir beglückwünschen Sie zum Erwerb Ihres »*Universalsender Akustisch*«. Sie haben sich dabei für ein modernes und zuverlässiges System entschieden. Bitte lesen Sie diese Bedienungsanleitung aufmerksam durch, um die Anlage richtig in Betrieb nehmen zu können und mit allen Möglichkeiten des Systems vertraut zu werden.

Standard-Lieferumfang

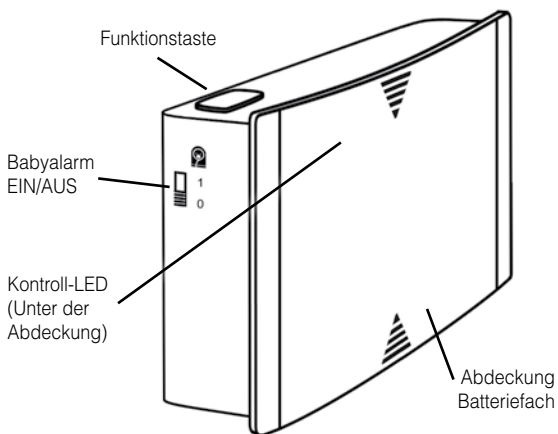
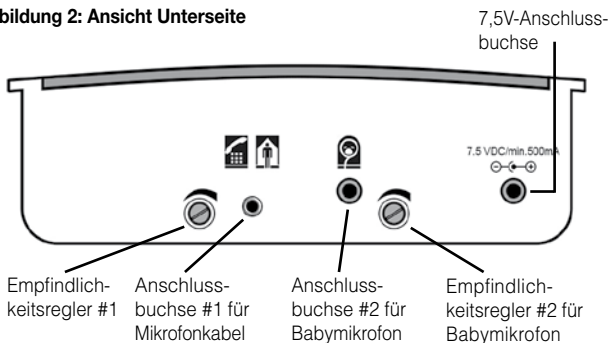
Überprüfen Sie bitte, ob alle nachfolgend aufgeführten Teile enthalten sind:

- »Universalsender Akustisch«
- 3 x Batterie Typ AAA
- Mikrofonkabel
- Wandhalterung
- Bedienungsanleitung
- Garantiekarte

Sollten Teile fehlen, wenden Sie sich bitte an Ihren Fachhändler oder direkt an den Hersteller.



Sicherheitshinweise

- Bevor Sie das Gerät in Betrieb nehmen und nutzen, lesen Sie diese Anleitung sorgfältig und vollständig durch.
- Bewahren Sie diese Bedienungsanleitung sorgfältig auf, damit sie auch für andere Nutzer jederzeit zugänglich ist.
- Beachten Sie beim Umgang mit Elektrowerkzeugen stets die An-

weisungen des Herstellers und tragen Sie geeignete Schutz-ausrüstung (z. B. Schutzbrille).

- Bitte überprüfen Sie vor dem Bohren, ob in den Wänden Stromkabel und Wasserleitungen verdeckt verlaufen. Im Zweifelsfall ist die Verwendung eines Kabel-/Leitungssuchgeräts zu empfehlen.

Funktionsprinzip

Der »*Universalsender Akustisch*« nimmt akustische Signale wahr und wandelt diese in Funkimpulse um.

Diese Funkimpulse werden an alle innerhalb der Funkreichweite befindlichen und entsprechend eingestellten »*signalux*«-Empfängergeräte übertragen.

Die Empfänger wandeln die Funkimpulse in Licht-, Vibrations- oder Tonsignale um (dem jeweiligen Empfängertyp entsprechend).

Inbetriebnahme

Einlegen bzw. Austauschen der Batterien

Um die 3 Stück AAA-Batterien einzulegen, müssen Sie zuerst das Batteriefach öffnen:

- Schieben Sie die Plastikfront nach oben. Hierbei ist ein gewisser Widerstand der Einrastung zu überwinden. (Abb. 3)



Abb. 3

- Die Plastikfront lässt sich nun abnehmen, das Batteriefach ist jetzt offen.
- Setzen Sie die drei AAA-Batterien ein. Achten Sie dabei bitte auf die richtige Polarität. (Abb. 4)



Abb. 4

- Setzen Sie die Plastikfront wieder ein: Legen Sie die Front mit etwa 1 cm Abstand zur Unterkante des Gehäuses auf. (Abb.5)

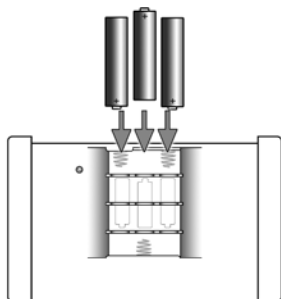

Abb. 5

- Schieben Sie die Plastikfront bis zum Einrastpunkt nach unten. Die Front ist nun wieder fest.

Anmeldung des Senders an den Empfängern

Der »*Universalsender Akustisch*« muss an jedem »signolux«-Empfänger, der auf ihn reagieren soll, registriert werden. Hierbei wird auch die Art der Meldung bestimmt.

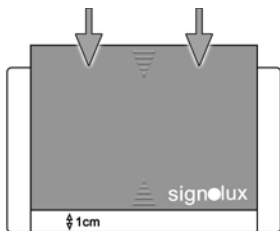
Halten Sie hierzu die Funktionstaste des jeweiligen Empfängers einige Sekunden lang gedrückt. Die Symbole des Empfängers leuchten nacheinander auf.

Lassen Sie die Taste los, sobald das gewünschte Symbol aufleuchtet. Drücken Sie nun die Funktionstaste des »*Universalsender Akustisch*«.

Warten Sie ca. 20 Sekunden und testen Sie dann die Funktion durch Betätigung der Funktionstaste des Senders.

Es können bis zu 8 unterschiedliche Sender auf ein Empfängersymbol registriert werden.

Installation des Mikrofonkabels

Durch den Anschluss des Mikrofonkabels ist der »*Universalsender Akustisch*« in der Lage, ein akustisches Signal (z. B. das Läuten der Türklingel oder des Telefons) wahr zu nehmen und als Funksignal an die Signolux-Empfänger innerhalb der Reichweite zu senden.

Ziehen Sie die Schutzfolie des Kleberings auf dem Mikrofon ab und kleben Sie das Mikrofon auf die Schallaustrittsöffnung Ihrer Türglocke, Telefon, Rauchmelders usw. Stecken Sie das Mikrofonkabel in die Anschlussbuchse #1 an der Unterseite des »*Universalsender Akustisch*« .

Für eine optimale Funktion des Senders sollte der Empfindlichkeits-Drehregler so eingestellt werden, dass er sicher auf das Signal reagiert.

Vorgehensweise:

- Empfindlichkeits-Drehregler auf unempfindlichste Position drehen (linker Anschlag).
- Schallquelle auslösen und schrittweise die Empfindlichkeit des Senders erhöhen (Empfindlichkeits-Drehregler im Uhrzeigersinn drehen) bis der Sender auf die Schallquelle reagiert.

Melden Sie den Sender bei den Empfängergeräten an, unter Anzeige eines entsprechenden Symbols (z. B. Telefonsymbol bei Telefonsignal usw.)

Verwendung als Babyalarm

Der »*Universalsender Akustisch*« kann das Weinen eines Kindes erfassen und als Funksignal an die »signolux«-Empfänger innerhalb der Reichweite übermitteln.

Hierzu wird zwingend das Baby-Mikrofonkabel (Artikelnummer A-2691-0, erhältlich als Zubehör) benötigt.

Das beiliegende Mikrofonkabel ist hierzu nicht geeignet!

Bringen Sie das Baby-Mikrofonkabel in der Nähe des Kopfendes des Kinderbettes an. Dem Mikrofon liegt hierzu ein selbstklebendes Klettband bei.

Aus Gründen der Verletzungsgefahr: Achten Sie streng darauf, dass das Kind das Mikrofon und/oder das Kabel nicht erreichen kann!

Stecken Sie das Baby-Mikrofonkabel in die Anschlussbuchse #2 an der Unterseite des »*Universalsender Akustisch*«.

Für eine sichere Übermittlung durch den Sender sollte der Empfindlichkeitsregler so eingestellt werden, dass er sicher auf das Kinderweinen reagiert.

Vorgehensweise:

- Empfindlichkeits-Drehregler auf empfindlichste Position drehen (Empfindlichkeits-Drehregler im Uhrzeigersinn drehen).
- Sollte der Sender durch Nebengeräusche ausgelöst werden (wie

seufzen usw), so setzen Sie schrittweise die Empfindlichkeit des Senders herab (Empfindlichkeits-Drehregler im Gegenuhrzeigersinn drehen) bis der Sender auf die Nebengeräusche nicht mehr reagiert.

Die genaue Einstellung sollte jedoch durch mehrfache Veränderung des Einstellwertes auf Ihre persönlichen Bedürfnisse vorgenommen werden.

Melden Sie den Sender bei den Empfängergeräten an, mit Anzeige des Babyalarm-Symbols.

Die Babyalarm-Funktion kann durch den Babyalarm-Schalter (Abb. 1) bequem ein- und ausgeschaltet werden.

Anmerkung:

Die Verwendung des Baby-Mikro- fons verlangt dem »Universalsender Akustisch« eine höhere Leistung ab. Dies bewirkt eine kürzere Lebensspanne der Batterien, so dass sich die Bereitschaftsdauer auf etwa 100 Tage pro Batteriewechsel verkürzt.

Daher empfehlen wir in diesem Fall den Betrieb mit dem »signolux«-Netzteil (Artikelnummer A-2690-0, erhältlich als Zubehör).

Befestigung des »signolux«-Senders

Wichtiger Hinweis:

Bitte beachten Sie, dass Metallteile und andere Baumaterialien die Ausbreitung des Funksignals beeinträchtigen können. Da sie sichtbar oder unsichtbar am gewünschten Befestigungs- oder Aufstellungsort vorhanden sein können, sollten Sie vor jeder Befestigung einen Funktionstest exakt an der Befestigungsstelle durchführen und gegebenenfalls einen anderen Befestigungs- bzw. Aufstellungsort wählen, sollte der Empfang nicht gewährleistet sein.

Der »signolux«-Sender kann mit der mitgelieferten Wandhalterung befestigt werden. Schrauben Sie in diesem Fall die Wandhalterung an einer Wand (oder Holzbalken, Schrank usw.) fest. Bei Befestigung an Mauern ist die Verwendung einer Bohrmaschine samt Steinbohrer (6mm) nötig. Verwenden Sie in diesem Fall die beigelegten Dübel zur Befestigung der Halterung. Haken Sie nach Anbringung des Wandhalters den »signolux«-Sender in die Halterung ein.

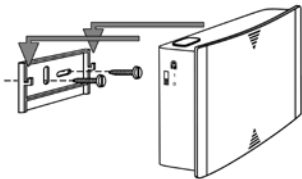

Wartung und Pflege

Der »*Universalsender Akustisch*« ist wartungsfrei. Bei Verschmutzung sollten Sie das Gerät gelegentlich mit einem weichen, angefeuchteten Tuch reinigen. Niemals Alkohol, Verdüner oder andere organische Stoffe verwenden.

Achtung: Das Gerät ist **nicht** gegen Spritzwasser geschützt. Stellen Sie keine mit Flüssigkeit gefüllten Gegenstände, z.B. Vasen, auf oder direkt neben das Gerät.

Ebenfalls dürfen keine offenen Brandquellen, wie z.B. brennende Kerzen, auf oder direkt neben das Gerät gestellt werden.

Garantie

Der »*Universalsender Akustisch*« weist eine hohe Betriebssicherheit auf. Sollten trotz sachgerechter Bedienung Störungen auftreten, setzen Sie sich bitte mit Ihrem Fachhändler in Verbindung oder wenden Sie sich direkt an den Hersteller. Die Garantieleistung umfasst die kostenlose Reparatur oder Austausch sowie den kostenlosen Rückversand. Das Einsenden sollte möglichst in der Originalverpackung erfolgen, werfen Sie diese daher während der Garantiezeit nicht weg. Die Garantie verfällt bei Schäden, die durch unsachgemäße Behandlung oder Reparaturversuche von nicht autorisierten Personen (Zerstörung des Gerätesiegels) herbeigeführt wurden.

Garantiereparaturen werden nur bei Einsendung der ausgefüllten Garantiekarte und einer Kopie der Rechnung/Kassenbeleg des Fachhändlers durchgeführt.

Die Gerätenummer muss in jedem Fall mit angegeben werden.

Entsorgung von gebrauchten elektrischen und elektronischen Geräten (anzuwenden in  den Länder der Europäischen Union und anderen europäischen Ländern mit einem separaten Sammelsystem für diese Geräte). Das Symbol auf dem Produkt oder seiner Verpackung weist darauf hin, dass dieses Produkt nicht als normaler Haushaltsabfall zu behandeln ist, sondern an einer Annahmestelle für das Recycling von elektrischen und elektronischen Geräten abgegeben werden muss. Durch Ihren Beitrag zum korrekten Entsorgen dieses Produkts schützen Sie die Umwelt und die Gesundheit Ihrer Mitmenschen. Umwelt und Gesundheit werden durch falsches Entsorgen gefährdet. Materialrecycling hilft den Verbrauch von Rohstoffen zu verringern. Weitere Informationen über das Recycling dieses Produkts erhalten Sie von Ihrer Gemeinde, den kommunalen Entsorgungsbetrieben oder dem Geschäft, in welchem Sie das Produkt gekauft haben.

Technische Daten

Stromversorgung:	3 Stück Batterie Typ AAA, 1,5 V oder DC 7,5V / 1500mA (Zubehör)
Sendefrequenz:	868,425 MHz
Maximale Sendeleistung:	<10 mW
Höhe:	75 mm
Breite:	122 mm
Tiefe:	40 mm
Gewicht:	128 g (ohne Batterien)
Bereitschaftsdauer:	Bis zu 1 - 2 Jahre, bei 5 Auslösungen pro Tag - je nach eingelegtem Batterietyp.

Dieses Gerät erfüllt die Anforderungen folgender EU-Richtlinien:



- 2011 / 65 / EU + 2015 / 863 / EU RoHS-Richtlinie
- 2012 / 19 / EU WEEE-Richtlinie
- 2014 / 53 / EU RED-Richtlinie

Die Konformität mit den o. a. Richtlinien wird durch das CE-Zeichen auf dem Gerät bestätigt. CE Konformitätserklärungen stehen im Internet unter www.humantechnik.com/service zur Verfügung.

Technische Änderungen vorbehalten.

Figure 1: View of top / side / front

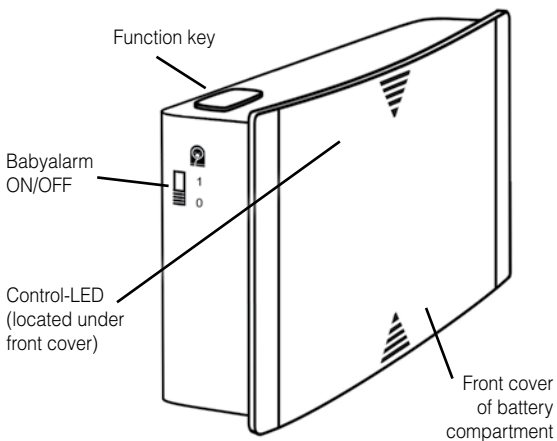
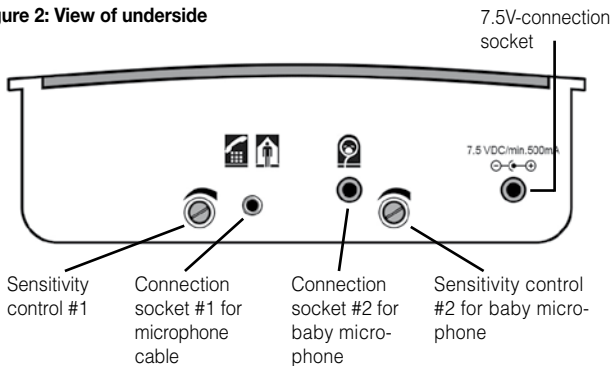

Figure 2: View of underside



Congratulations on purchasing your »Acoustic universal transmitter«. You have chosen a modern and reliable system. Please read these operating instructions thoroughly. They tell you how to set up the system correctly and explain all the system's features to you.

Checking the package contents

Please check if the following parts are included in the package:

- »Acoustic universal transmitter«
- 3 x battery type AAA
- Microphone cable
- Wall mount
- User manual
- Warranty card

If any parts are missing, please immediately contact your dealer or the manufacturer directly.



Safety instructions

- Prior to putting the device into operation and using it, kindly read this manual thoroughly and in full.
- Store this operating manual in a safe place so that it is also accessible for other users at any time.
- When using power tools always follow the instructions of the manufacturer and wear suitable protective equipment (e.g. protective goggles).

- Kindly check before starting to drill if there are any hidden electric cables and water pipes in the walls. In case of doubt we recommend using a cable detector.

Functioning principle

The »Acoustic universal transmitter« registers acoustic events by means of a microphone and in consequence generates radio signals. The radio signals are transmitted to all accordingly programmed »signolux«-receivers within range.

The receivers convert the radio signals into light-, vibration- or acoustic signals (depending on the type of receiver).

Setup

Inserting / replacing the batteries

To insert the 3 AAA-batteries, first remove the front cover in order to access the battery compartment:

- Push the front plastic cover upwards. A certain resistance, caused by the latching, has to be overcome. (Figure 3)



Figure 3

- The plastic cover can now be taken off, the battery compartment has become accessible.
- Insert the 3 AAA-batteries. Ensure the correct polarity of the batteries. (Figure 4)

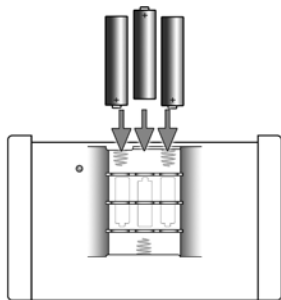

Figure 4

- Attach the plastic cover: Lay the cover onto the housing with approx 1 cm distance to the lower edge. (Figure 5)

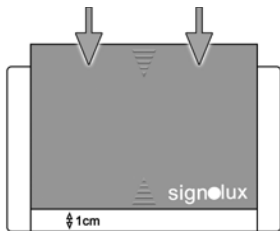

Figure 5

- Push the cover downwards until it clicks back onto the latching. The front cover is now in place again.

Registering the transmitter with the receivers

The »Acoustic universal transmitter« has to be registered with every »signolux«-receiver, which is later supposed to react to it. By doing so, the type of signalization is also defined.

To register the transmitter, press and hold the according receiver's function key. The receiver's event symbols light up in sequence.

Release the function key as soon as the desired symbol is lit up.

Now press the function key of the »Acoustic universal transmitter«.

Wait for approx. 20 seconds and then test the setup by pressing the transmitter's function key. The receiver should now react, showing the according symbol.

Up to 8 transmitters can be assigned to a single symbol.

Installing the microphone cable

The »Acoustic universal transmitter« is able to react to acoustic signals (e.g. the ringing of a telephone or doorbell) due to a connected microphone. It then transmits a radio signal to all assigned »signolux«-receivers within reach.

Use the adhesive ring to stick the microphone housing onto the acoustic output grill of your doorbell / telephone or intercom system.

To do this, pull off the backing foil from the adhesive ring on the microphone. Plug the microphone cable into socket #1 on the underside of the »Acoustic universal transmitter« .

To ensure an ideal functioning of the transmitter, please set the sensitivity control #1 in such a way that the transmitter securely reacts to the according acoustic signal.

Method:

- Set the sensitivity control #1 to the least sensitive (extreme left, turn counter-clockwise).
- Trigger the sound source and gradually adjust the sensitivity control (turn clockwise) until the transmitter reacts to the sound.

Please note: A sensitivity setting, adjusted too high, may result in false alarms.

Register the transmitter with the receivers, use a symbol matching the event (telephone symbol for the telephone etc).

Setup as a baby alarm

The »Acoustic universal transmitter« can register a crying child and then transmit an according signal to all assigned »signolux«-receivers within reach.

To do so, it is necessary to acquire the baby-microphone cable (Item no. A-2691-0, available as accessory).

The included microphone cable cannot be used for this purpose!

Mount the baby microphone in the proximity of the child's bed. A self-adhesive velcro band is supplied for this purpose.

For reasons of health and safety: Make absolutely sure that the child cannot reach the microphone and / or the attached cable!

Plug the baby microphone cable into socket #2 of the underside of the »Acoustic universal transmitter«.

For a reliable transmission, the sensitivity control should be set in such a way that the transmitter reacts securely to the child's crying.

Method:

- Set the sensitivity control #2 to the most sensitive (extreme right, turn clockwise).
- Should the transmitter react to negligible noises (e.g. snoring, sighing, snuffles), please decrease the sensitivity in small steps (turn counter-clockwise) until the transmitter stops to react to the irrelevant sounds.

The exact setting needs to be found by multiple changes to the sensitivity, in order to match your specific requirements.

Register the transmitter with the according receivers. When setting, use the baby symbol.

The baby alarm function can be conveniently switched on and off with the baby alarm switch (Figure 1).

Please note:

Using the baby microphone requires a higher amount of energy from the transmitter. This causes the batteries to suffer a shorter life span, the stand-by time reduces down to approx. 100 days per battery change.

Therefore we emphasize on using the »signolux« power supply (Item no. A-2690-0, available as accessory) if the »Acoustic universal transmitter« is used as a baby alarm.

Mounting the »signolux«-transmitter

Important note:

Kindly keep in mind that metal parts and other building materials may interfere with the transmission of the radio signal. As they can be either visible or hidden at the desired mounting location you should always carry out a functional test at the mounting location before starting the mounting process, and, if required, choose a different mounting or installation location if the reception is not guaranteed.

The »signolux«-transmitter can be mounted using the supplied wall mount. To use it, fix the wall mount onto a wall (or rafter, cupboard etc.) When mounting onto a brick- or stone wall, you may need a power drill and stone bit to do so. Use the supplied wall plugs in this case. Once fixed, hang the »signolux« transmitter onto the wall mount bracket.

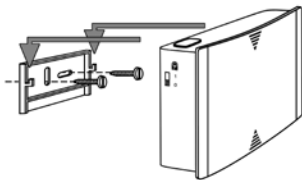

Maintenance and care

The »Acoustic universal transmitter« does not require any maintenance. If the unit does become dirty, simply wipe it clean with a soft, damp cloth. Never use spirits, thinners or other organic solvents.

Do not set up the unit where it will be exposed to full sunlight for long periods. In addition it must be protected against excessive heat, moisture and severe mechanical shock.

Note: This product is **not** protected against splash water. Do not place any containers filled with water, such as flower vases, or anything with an open flame, such as a lit candle, on or near the product.

Warranty

The »Acoustic universal transmitter« is a very reliable product. Should a malfunction occur despite the unit having been set up and operated correctly, please contact your dealer or the manufacturer directly.

This warranty covers the repair of the product and returning it to you free of charge. It is recommended that you send in the product in its original packaging, so keep the packaging for the duration of the warranty period. The warranty does not apply to damage caused by incorrect handling or attempts to repair the unit by people not authorised to do so (destruction of the seal on the unit).

Repairs will only be carried out under warranty if the completed warranty card is returned accompanied by a copy of the dealer's invoice/till receipt.

Always specify the product number in any event.



Disposal of used electrical and electronic units (applicable in the countries of the  European Union and other European countries with a separate collection system). The symbol on the product or the packaging indicates that this product is not to be handled as ordinary household waste but has to be returned to a collecting point for the recycling of electrical and electronic units. You protect the environment and health of your fellow man by the correct disposal of this product. Environment and health are endangered by incorrect disposal. Material recycling helps to reduce the consumption of raw material. You will receive further information on the recycling of products from your local community, your communal disposal company or your local dealer.

Technical data

Power supply:	3x size AAA batteries at 1,5 V or DC 7,5V / 1500mA (accessory)
Transmission frequency:	868.425 MHz
Max. transmitting power:	<10 mW
Height:	75 mm
Width:	122 mm
Depth:	38 mm
Weight:	128 g (without batteries)
Stand-by:	Up to 1 - 2 years, at 5 signals per day, depending upon the type and quality of battery used.



Hereby, Sarabec Ltd declares that this device complies with all relevant UK Statutory Instruments.

The full declarations of conformity for this device are available from Sarabec Ltd., 15 High Force Road, MIDDLESBROUGH TS2 1RH. UK.

Sarabec's EU authorised representative:

HUMANTECHNIK GmbH, Im Wörth 25, D-79576 Weil am Rhein, Germany

This device complies with the following EC directives:



- 2011 / 65 / EC + 2015 / 863 / EC RoHS-directive
- 2012 / 19 / EC WEEE-directive
- 2014 / 53 / EC RED-directive

Compliance with the directives listed above is confirmed by the CE seal on the device. CE compliance declarations are available on the Internet at www.humantechnik.com/service.

Technical specifications subject to change without prior notice.

Figure 1 : Vue du haut, côté, face

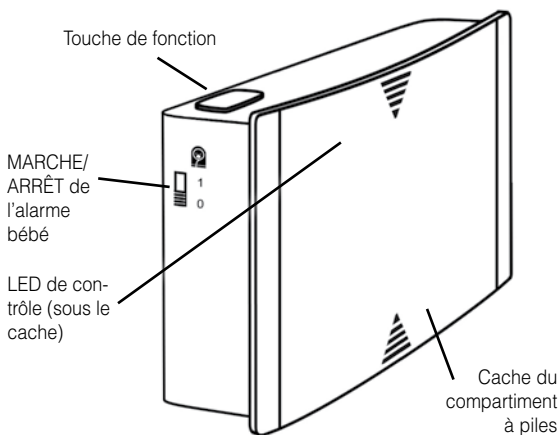
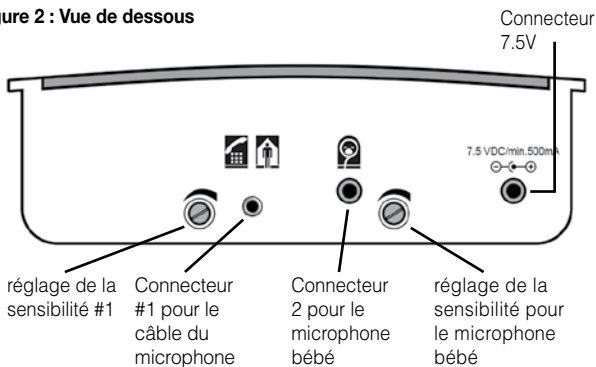

Figure 2 : Vue de dessous



Nous vous félicitons d'avoir acheté un appareil « signolux ». Vous avez opté pour un système moderne et fiable. Veuillez lire l'intégralité de ce mode d'emploi avec attention afin de mettre en service l'appareil correctement et de vous familiariser avec toutes les possibilités du système.

Contenu standard livré

Veuillez vérifier si toutes les pièces énumérées ci-dessous sont incluses :

- « Émetteur universel acoustique »
- 3 piles AAA
- câble du microphone
- Fixation murale
- 2 vis pour le émetteur « signolux »
- 2 chevilles pour mur
- Mode d'emploi
- Carte de garantie

S'il manque des pièces, veuillez vous adresser aux revendeurs ou directement au fabricant.



Consignes de sécurité

- Avant de mettre en service et d'utiliser l'appareil, veuillez lire attentivement et entièrement le mode d'emploi.
- Conservez soigneusement ce mode d'emploi pour qu'il soit également accessibles aux autres utilisateurs.
- Respectez toujours les consignes du fabricant et portez un équipement de protection adapté (par ex. lunettes de protection) lorsque vous

utilisez des outils électriques.

- Avant de commencer le perçage, vérifiez si des câbles électriques et des conduites d'eau sont cachés dans les murs. En cas de doute, il est recommandé d'utiliser un détecteur de câbles et de conduites.

Principe de fonctionnement

L'« Émetteur universel acoustique » détecte les signaux acoustiques et les transforme en impulsions radio.

Ces impulsions radio sont transmises à tous les récepteurs Signolux à portée de réception et réglés en conséquence.

Les récepteurs transforment les impulsions radio en signaux lumineux, en vibrations ou en signaux sonores (en fonction du type de récepteur).

Mise en service

Installer et remplacer les piles

Pour installer les 3 piles AAA, vous devez d'abord ouvrir le compartiment à piles :

- Glissez le cache en plastique vers le haut. Vous devez passer outre la résistance de l'encliquetage. (fig. 3)



Figure 3

- Le cache en plastique peut maintenant être retiré, le compartiment à piles est ouvert.
- Installez les trois piles AAA. Veillez à respecter la polarité. (fig. 4)

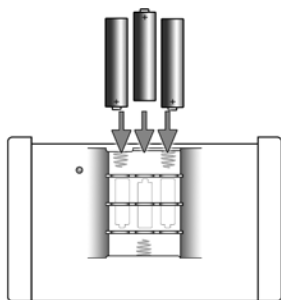

Figure 4

- Remplacez le cache en plastique : placez le cache à 1 cm du bord inférieur du boîtier. (fig. 5)

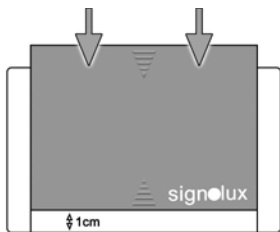

Figure 5

- Glissez le cache en plastique vers le bas jusqu'à ce qu'il s'encliquette. Le cache est désormais à nouveau fermé.

Enregistrement de l'émetteur au niveau du récepteur

L'« Émetteur universel acoustique » doit être enregistré au niveau de chaque récepteur Signolux qui est censé capter ses signaux. Cela détermine également le type de message.

Pour cela, maintenez la touche de fonction du récepteur enfoncée durant quelques secondes. Les symboles du récepteur s'allument les uns après les autres.

Lâchez la touche dès que le symbole souhaité s'allume.

Appuyez ensuite sur la touche de fonction de l'« Émetteur universel acoustique ».

Attendez 20 secondes et testez ensuite le fonctionnement en actionnant la touche de fonction de l'émetteur.

Il est possible d'enregistrer 8 émetteurs différents sur un symbole d'émetteur.

Installation du câble du microphone

En raccordant le câble du microphone, l'« *Émetteur universel acoustique* » est en mesure de détecter un signal acoustique (par exemple le tintement de la sonnette de porte ou la sonnerie du téléphone) et de l'envoyer sous forme de signal radio aux récepteurs Signolux dans sa portée.

Collez le microphone à côté de la sortie de son de votre sonnette de porte, de votre téléphone, de votre détecteur de fumée, etc. à l'aide de l'anneau adhésif et enfichez le câble du microphone dans le connecteur #1 qui se trouve sur la face inférieure de l'« *Émetteur universel acoustique* ».

Pour cela, retirez le film de protection de l'anneau adhésif sur le microphone. Pour un fonctionnement optimal de l'émetteur, le bouton tournant pour le réglage de la sensibilité doit être réglé de manière à ce que l'émetteur réagisse au signal.

Marche à suivre :

- Tourner le bouton tournant pour le réglage de la sensibilité dans la position la moins sensible (butée gauche).
- Déclencher le bruit et augmenter progressivement la sensibilité de l'émetteur (tourner le bouton tournant de réglage de la sensibilité dans le sens des aiguilles d'une montre) jusqu'à ce que l'émetteur réagisse au bruit.

Enregistrez l'émetteur au niveau des récepteurs à l'aide de l'affichage du symbole correspondant.

Utilisation de l'alarme bébé

L'« *Émetteur universel acoustique* » peut détecter les pleurs d'un bébé et les transmettre sous forme d'un signal radio aux récepteurs Signolux à sa portée.

Pour cela, le câble de microphone bébé est indispensable (réf. A-2691-0, disponible comme accessoire).

Le câble du microphone fourni ne convient pas pour cela !

Placez le câble du microphone bébé à proximité de la tête du lit d'enfant. Un ruban adhésif est fourni pour cela avec le microphone.

Pour éviter tout risque de blessure : veillez impérativement à ce que l'enfant ne puisse pas atteindre le microphone et/ou le câble !

Enfichez le câble du microphone bébé dans le connecteur 2 sur la face inférieure de l'« *Émetteur universel acoustique* ».

Pour une transmission sûre par l'émetteur, le système de réglage de la sensibilité doit être réglé de manière à réagir de manière fiable aux pleurs d'enfant.

Marche à suivre :

- Tourner le bouton tournant pour le réglage de la sensibilité dans la position la plus sensible (tourner le bouton tournant de réglage de la sensibilité dans le sens des aiguilles d'une montre).
- Si l'émetteur est activé par des bruits sans importance (ronfle-

ments, soupirs, etc.), diminuez la sensibilité de l'émetteur (tourner le bouton tournant de réglage de la sensibilité dans le sens contraire des aiguilles d'une montre) jusqu'à ce que l'émetteur ne réagisse plus aux bruits de fond.

Le réglage précis doit cependant être effectué en changeant plusieurs fois la valeur de réglage en fonction de vos besoins personnels.

Enregistrez l'émetteur au niveau des récepteurs à l'aide de l'affichage du symbole d'alarme bébé.

La fonction d'alarme bébé peut être facilement mise en marche ou arrêtée à l'aide du bouton d'alarme bébé (fig. 1).

Remarque :

L'utilisation du microphone bébé exige beaucoup d'énergie de la part de l'« Émetteur universel acoustique ». La durée de vie des piles est donc moins longue et est réduite à environ 100 jours par jeu de piles.

Dans ce cas, nous recommandons donc vivement d'utiliser le bloc d'alimentation Signolux (référence A-2690-0, disponible comme accessoire).

Fixation du émetteur »signolux«

Remarque importante :

Veillez noter que les pièces métalliques et d'autres matériaux de construction peuvent gêner la propagation du signal radio. Comme ceux-ci peuvent être présents de manière visible ou invisible à l'endroit de fixation ou d'installation, il est conseillé d'effectuer un test radio à l'endroit exact de la fixation avant toute fixation et le cas échéant de choisir un autre endroit de fixation lorsque la réception n'est pas garantie.

L'émetteur « signolux » peut être installé librement ou fixé à l'aide de la fixation murale fournie. Dans ce cas, vissez la fixation murale à un mur (ou à une poutre en bois, une armoire, etc.). En cas de fixation sur un mur, il est nécessaire d'utiliser une perceuse avec un foret à pierre. Dans ce cas, veuillez utiliser les chevilles fournies pour la fixation du support. Accrochez le émetteur « signolux » dans le support après avoir installé la fixation murale. Placez le émetteur « signolux » dans le support.

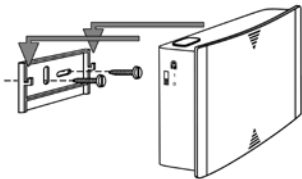

Maintenance et entretien

L' « *Émetteur universel acoustique* » est exempt de maintenance.

S'il est sale, nettoyez l'appareil avec un chiffon doux et légèrement humide. N'utilisez jamais d'alcool, de diluant ni d'autres solvants organiques.

L' « *Émetteur universel acoustique* » ne doit pas être exposé en plein soleil de façon prolongée et il doit être protégé contre une chaleur importante, l'humidité et de fortes secousses mécaniques.

Important : Cet appareil **n'est pas** protégé contre les projections d'eau. Ne pas poser d'objet rempli d'un liquide, par exemple un vase, près de l'appareil. De même, ne pas poser près de l'appareil une source de combustion comme par exemple une bougie allumée.

Garantie

L' « *Émetteur universel acoustique* » présente une grande sécurité de fonctionnement.

Si en dépit d'un montage et d'un emploi corrects, des dysfonctionnements apparaissent, veuillez contacter votre vendeur spécialisé ou vous adresser directement au fabricant. La garantie comprend la réparation gratuite y compris la réexpédition. Nous recommandons de renvoyer l'appareil dans son emballage d'origine. Ne le jetez donc pas. Cette garantie ne s'applique pas pour des dommages occasionnés par une mauvaise manipulation ou encore

des tentatives de réparation par des personnes non autorisées (endommagement du cachet signalétique de l'appareil). Les réparations sous garantie ne sont exécutées que si la carte de garantie dûment remplie est jointe à l'appareil.

Le numéro de série doit être indiqué dans tous les cas.



Élimination des appareils électriques et électroniques usagés (à appliquer dans les pays de l'Union Européenne et dans les autres pays européens avec un système de collecte séparée de ces appareils).

Ce symbole figurant sur le produit ou sur son emballage signifie que ce produit ne doit pas être éliminé avec les déchets ménagers mais doit être remis à une déchetterie ou à un point de collecte pour le recyclage des appareils électriques et électroniques.

Toute contribution à l'élimination correcte de ce produit protège l'environnement et la santé de tous. L'environnement et la santé sont mis en danger par une élimination inadaptée des déchets. Le recyclage des matériaux aide à réduire la consommation de matières premières. Pour obtenir de plus amples informations sur le recyclage de ce produit, se renseigner auprès de sa commune, des services municipaux d'élimination des déchets ou auprès du magasin revendeur.

Spécifications techniques

Alimentation électrique :	3x piles type AAA 1,5 V ou DC 7,5V / 1500mA (accessoire)
Fréquence de transmission :	868,425 MHz
Puissance d'émission maximale :	<10 mW
Hauteur :	75 mm
Largeur :	122 mm
Profondeur :	38 mm
Poids :	128 g (sans piles)
Durée de la batterie:	Jusqu'à 1 - 2 ans, à 5 signaux par jour, selon le type et la qualité de la batterie utilisée. Connecté et activé microphone bébé (interrupteur sur la position „1“) réduit la durée env. 100 jours.

Cet appareil est conforme aux exigences des directives communautaires ci-après:



- 2011 / 65 / CE + 2015 / 863 / CE Directive RoHS
- 2012 / 19 / CE Directive WEEE
- 2014 / 53 / CE Directive RED

La conformité avec les directives ci-dessus est attestée par le logo CE apposé sur l'appareil. Les déclarations de conformité CE sont consultables sur Internet sur le site www.humantechnik.com/service.

Sous réserves de modifications techniques.

Afbeelding 1: Aanzicht bovenzijde / zijkant / voorkant

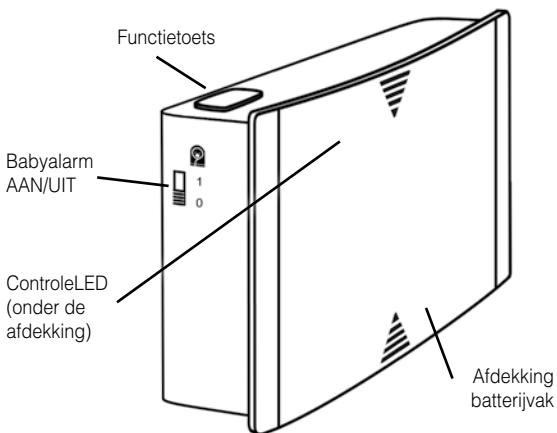

Afbeelding 2: Aanzicht onderzijde

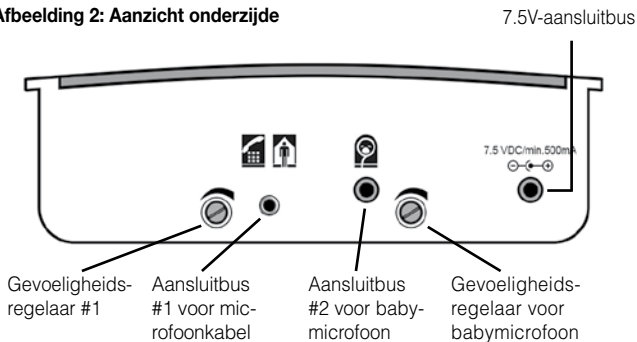

Wij feliciteren u met de aanschaf van uw »signolux«. U heeft hiermee gekozen voor een modern en betrouwbaar systeem. Gelieve de gebruiksaanwijzing aandachtig door te lezen, om het systeem correct in bedrijf te kunnen nemen en vertrouwd te raken met alle mogelijkheden van het systeem.

Standaard leveringsomvang

Controleer of alle hieronder opgesomde delen aanwezig zijn:

- »Universele zender akoestisch«
- 3 stuks AAA-batterijen
- Microfoonkabel
- Wandhouder
- 2 schroeven
- 2 wandpluggen
- Plakstrip
- Gebruiksaanwijzing
- Garantiekaart

Mochten er delen ontbreken, gelieve dan contact op te nemen met de vakhandelaar of rechtstreeks met de fabrikant.



Veiligheidsinstructies

- Lees deze gebruiksaanwijzing zorgvuldig en in zijn geheel door, voordat u het toestel in gebruik neemt en gebruikt.
- Bewaar deze gebruiksaanwijzing zorgvuldig, zodat deze ook voor andere gebruikers altijd toegankelijk is.
- Neem bij het gebruik van elektronisch gereedschap steeds de aanwijzingen van de fabrikant in acht en draag een geschikte veiligheid-

suitrusting (bv. een veiligheidsbril).

- Controleer voor het boren of er in de wanden stroomkabels of waterleidingen weggewerkt zijn. Bij twijfel wordt het gebruik van een kabel-/leidingzoekapparaat aangeraden.

Werkingsprincipe

De »Universele zender akoestisch« neemt akoestische signalen waar en zet deze om in radio-impulsen.

Deze radio-impulsen worden overgedragen aan alle Signolux-ontvangsttoestellen die zich binnen het radiobereik bevinden en dienovereenkomstig zijn ingesteld.

De ontvangers zetten de radio-impulsen om in licht-, trillings- of geluidssignalen (afhankelijk van het desbetreffende type ontvanger).

Ingebruikname

De batterijen plaatsen c.q. vervangen

Om de 3 stuks AAA-batterijen te plaatsen, moet u eerst het batterijvak openen:

- Schuif het plastic frontje naar boven. Hierbij moet een bepaalde weerstand van de vergrendeling overwonnen worden. (Afb. 3)



Afbeelding 3

- Het plastic frontje kan nu worden verwijderd, het batterijvak is nu open.
- Plaats de drie AAA-batterijen. Let daarbij op de juiste polariteit. (Afb. 4)

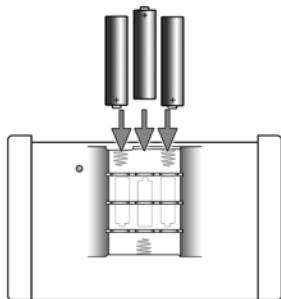

Afbeelding 4

- Plaats het plastic frontje weer terug: Positioneer het frontje op ongeveer 1 cm afstand vanaf de onderkant van de behuizing. (Afb.5)

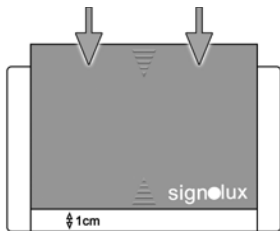

Afbeelding 5

- Schuif het plastic frontje tot het vergrendelingspunt naar beneden. Het frontje zit nu weer vast.

Aanmelding van de zender bij de ontvangers

De »Universele zender akoestisch« moet op iedere Signalux-ontvanger, waarop hij moet reageren, geregistreerd worden. Hierbij wordt ook het type melding bepaald.

Houd hiervoor de functietoets van de desbetreffende ontvanger enkele seconden lang ingedrukt. De symbolen van de ontvanger lichten na elkaar op.

Laat de toets los, zodra het gewenste symbool oplicht. Druk nu op de functietoets van de »Universele zender akoestisch«.

Wacht ca. 20 seconden en test dan de functie door de functietoets van de zender te bedienen.

Er kunnen max. 8 verschillende zenders op één ontvangerssymbool geregistreerd worden.

Installatie van de microfoonkabel

Door de aansluiting van de microfoonkabel is de »Universele zender akoestisch« in staat, een akoestisch signaal (bv. het rinkelen van de deurbel of de telefoon) waar te nemen en als radiosignaal aan de Signolux-ontvangers binnen de reikwijdte te sturen.

Plak de microfoon met behulp van de plakring naast de geluidsopening van uw deurbel, telefoon, rookmelder enz. vast en steek de microfoonkabel in de aansluitbus 1 aan de onderzijde van de »Universele zender Akoestisch« . Verwijder daarvoor de beschermingsfolie van de plakring op de microfoon.

Voor een optimale werking van de zender moet de gevoeligheidsdraaiknop zo ingesteld worden, dat hij zeker op het signaal reageert.

Procedure:

- Gevoeligheidsdraaiknop in de minst gevoelige stand draaien (linker aanslag).
- Geluidsbron activeren en stapsgewijs de gevoeligheid van de zender verhogen (gevoeligheidsdraaiknop met de klok mee draaien) tot de zender op de geluidsbron reageert.

Meld de zender aan bij de ontvangsttoestellen, met weergave van een desbetreffend symbool.

Gebruik als babyalarm

De »Universele zender Akoestisch« kan het huilen van een kind registreren en als radiosignaal aan de Signolux-ontvangers binnen de reikwijdte overdragen.

Hiervoor is absoluut de babymicrofoonkabel (artikelnummer A-2691-0, verkrijgbaar als toebehoren) nodig.

De meegeleverde microfoonkabel is hiervoor niet geschikt!

Breng de babymicrofoonkabel aan in de buurt van het hoofdeinde van het kinderbedje. Hiervoor is aan de microfoon een zelfklevende klittenband toegevoegd.

Vanwege gevaar voor letsel:

Let er streng op dat het kind de microfoon en/of de kabel niet kan bereiken!

Steek de babymicrofoonkabel in de aansluitbus 2 aan de onderzijde van de »Universele zender akoestisch«.

Voor een zekere overdracht door de zender moet de gevoeligheidsregelaar zo ingesteld worden, dat hij zeker op het huilen van een kind reageert.

Procedure:

- Gevoeligheidsdraaiknop in de meest gevoelige stand draaien (gevoeligheidsdraaiknop met de klok mee draaien).
- Mocht de zender door onbelangrijke geluiden geactiveerd worden

(snurken, zuchten enz.), verlaag dan stapsgewijs de gevoeligheid van de zender (gevoeligheidsdraaiknop tegen de klok in draaien) tot de zender niet meer op de nevelgeluiden reageert.

De precieze instelling moet echter worden uitgevoerd door de instelwaarde meerdere malen te veranderen op basis van uw persoonlijke behoeften.

Meld de zender aan bij de ontvangsttoestellen, met weergave van het babyalarm-symbool.

De babyalarm-functie kan door de babyalarm-schakelaar (Afb. 1) comfortabel in- en uitgeschakeld worden.

Opmerking:

Voor het gebruik van de baby-microfoon heeft de »Universele zender Akoestisch« meer vermogen nodig. Dit zorgt voor een kortere levensduur van de batterijen, zodat de standby-duur verkort wordt tot ca. 100 dagen per batterijvervangning.

Daarom raden wij in dit geval uitdrukkelijk de werking met de Signolux-netadapter aan (artikelnummer A-2690-0, verkrijgbaar als toebehoren).

Bevestiging

Belangrijke waarschuwing:

Houd er rekening mee dat metalen delen en andere bouwmaterialen de verspreiding van het radiosignaal kunnen beïnvloeden. Aangezien ze zichtbaar of onzichtbaar op de gewenste bevestigings- of opstellingsplaats aanwezig kunnen zijn, moet u voor iedere bevestiging een functioneringstest uitvoeren exact op de plaats van bevestiging en eventueel een andere bevestigings- of opstellingsplaats kiezen indien de ontvangst niet gewaarborgd is.

De »signolux«-zender kan vrij geplaatst worden of met de meegeleverde wandhouder bevestigd worden. Schroef in dit geval de wandhouder op een wand (of houten balk, kast enz.) vast.

Bij bevestiging aan muren is het gebruik van een boormachine plus een steenboor nodig. Gebruik in dit geval de meegeleverde pluggen ter bevestiging aan de houder. Haak na het aanbrengen van de wandhouder de »signolux«-zender in de houder.

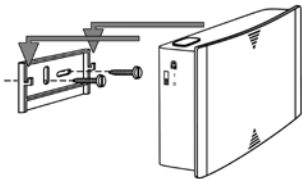

Onderhoud en storingen

Alle »*Universele zender akoestisch*« is onderhoudsvrij.

Wanneer het apparaat vuil is, hoeft u het enkel met een zachte, vochtige doek te reinigen (let op: eerst de stekkers uit het stopcontact halen).

Gebruik nooit alcohol, verdunner of andere organische oplosmiddelen.

De »*Universele zender akoestisch*« mag niet langdurig blootgesteld worden aan rechtstreekse zonnestralen en moet beschermd worden tegen grote hitte, vocht of sterke mechanische trillingen.

Opmerking:

Het apparaat is **niet** beschermd tegen spatwater. Plaats geen met vloeistof gevulde voorwerpen, bijv. vazen, op het apparaat.

Ook open vuur, zoals bijv. brandende kaarsen, mag in geen geval op het apparaat worden geplaatst.

Garantie

De »*Universele zender akoestisch*« is zeer betrouwbaar en veilig. Mochten er ondanks correcte bediening storingen optreden, neem dan contact op met uw audicien of rechtstreeks met de fabrikant. De garantie omvat de kostenloze reparatie en het gratis terugsturen van defecte apparaten. Het wordt aanbevolen om het product in de originele verpakking op te sturen, dus bewaar de verpakking voor de duur van de garantieperiode.

De garantie vervalt bij beschadigingen die veroorzaakt werden door verkeerd gebruik of bij reparatiepogingen van niet erkende personen (verbreking van het garantiezegel op het apparaat).

Reparaties op garantie kunnen alleen worden uitgevoerd als de garantiekaart samen met een kopie van de rekening/bon van de handelaar wordt ingestuurd.

Het serienummer van het apparaat moet steeds vermeld worden.



Verwijdering van gebruikte elektrische en elektronische apparatuur (toe te passen in de landen van de Europese Unie en andere Europese landen met een afzonderlijk inzamelsysteem voor deze apparaten).

Het symbool op het product of de verpakking wijst erop dat dit product niet als normaal huishoudelijk afval mag worden behandeld maar bij een inzamelpunt voor de recycling van elektrische en elektronische apparatuur moet worden afgegeven. Met uw

bijdrage tot de correcte verwijdering van dit product beschermt u het milieu en de gezondheid van uw medemensen. Milieu en gezondheid worden geschaad door een foute verwijdering.

Recycling helpt het gebruik van grondstoffen te reduceren. Meer informatie over de recycling van dit product krijgt u bij uw gemeente, de gemeentelijke afvalverwerkingsbedrijven of de zaak waar u dit product heeft ge kocht.

Technische gegevens

Voeding:	3x batterijen soort AAA 1,5V of DC 7,5V / 1500mA (accessoire)
Zendfrequentie:	868,425 MHz
Maximaal zendvermogen:	<10 mW
Hoogte:	75 mm
Breedte:	122 mm
Diepte:	38 mm
Gewicht:	128 g (zonder batterijen)
Stand-by:	Ca. 1 - 2 jaar, (5 inschakelingen per dag) Aangesloten en geactiveerd babymicrofoon (schakelaar op stand "1") reduceert de stand-by tijd tot ca. 100 dagen.

Dit apparaat voldoet aan de eisen van de volgende EU-richtlijnen:



- 2011 / 65 / EG + 2015 / 863 / EG RoHS-Richtlijn
- 2012 / 19 / EU WEEE-Richtlijn
- 2014 / 53 / EU RED-Richtlijn

De conformiteit met de voornoemde richtlijnen wordt bevestigd door het CE-teken op het apparaat. CE-conformiteitsverklaringen staan online ter beschikking onder www.humantechnik.com/service.

Technische wijzigingen voorbehouden.

Illustrazione 1: visuale lato superiore / lato / facciata



Illustrazione 2: visuale lato inferiore



Complimenti per aver acquistato il nostro «signolux». Avete scelto questo prodotto per avere un sistema moderno e affidabile. Leggere con attenzione queste istruzioni per l'uso, per poter mettere correttamente in funzione il sistema e per familiarizzare con tutte le sue funzionalità.

Fornitura standard

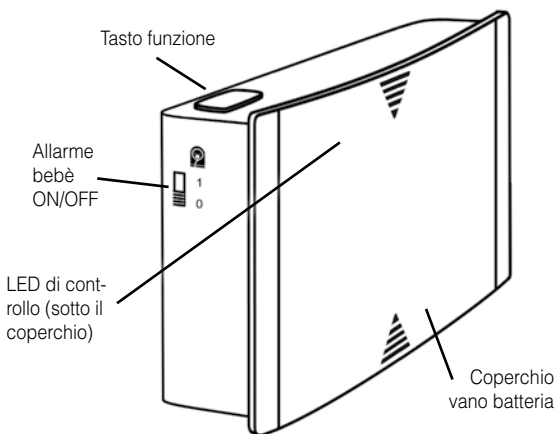
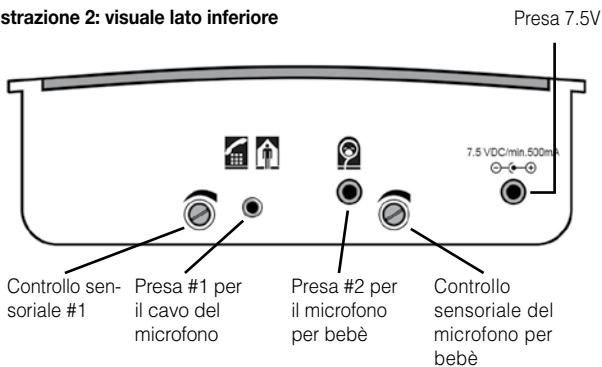
Controllare se sono contenute tutte le parti elencate qui di seguito:

- «*Trasmittitore universale acustico*»
- 3 batterie AAA
- cavo del microfono
- 2 viti
- 2 tasselli
- nastro adesivo
- istruzioni per l'uso
- certificato di garanzia

Se dovessero esserci pezzi mancanti, si prega di contattare il rivenditore o direttamente il produttore.



Avvertenze di sicurezza

- Prima di mettere in funzione e usare l'apparecchio, leggere con cura e per intero le presenti istruzioni per l'uso.
- Conservare questo manuale con cura, così da poter essere sempre a portata di mano anche di altri utenti.
- Prima di usare gli elettroutensili, leggere sempre le istruzioni del produttore e indossare un equipaggia-

mento di protezione adeguato (ad es. occhiali protettivi).

- Prima di praticare i fori, accertarsi che l'area della parete interessata sia priva di cavi elettrici e tubature idrauliche incassate. Se non si è completamente sicuri, si consiglia di usare un rilevatore di cavi/tubature.

Principio di funzionamento

Il «*Trasmittitore universale acustico*» percepisce i segnali acustici e li trasforma in impulsi radio.

Questi impulsi vengono trasmessi a tutti i dispositivi di ricezione Signolux presenti nella portata radio e appositamente impostati.

I ricevitori trasformano gli impulsi radio in segnali di luce, vibrazione o sonori (in base al tipo di ricevitore).

Prima messa in funzione

Inserire o sostituire le batterie

Per inserire 3 batterie AAA, aprire l'apposito vano:

- Spingere il coperchio frontale di plastica verso l'alto. La presenza dello scatto in posizione comporterà una certa resistenza nell'attuazione di questa operazione; (Ill. 3)



Illustrazione 3

- Una volta tolto il coperchio frontale di plastica, il vano batteria sarà aperto;
- a questo punto inserire le 3 batterie AAA. Nel farlo, prestare attenzione alla polarità; (Ill. 4)



Illustrazione 4

- richiudere con il coperchio, ponendolo a circa 1 cm di distanza dal bordo inferiore dell'alloggiamento; (Ill.5)

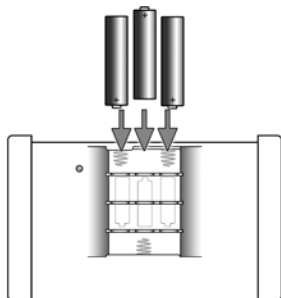

Illustrazione 5

- spingere il coperchio verso il basso, fino a farlo scattare in posizione. Il coperchio è ora chiuso saldamente.

Registrazione del trasmettitore sui ricevitori

Il «*Trasmettitore universale acustico*» deve essere registrato su ogni ricevitore Signolux da mettere in connessione. Sarà possibile stabilire anche il tipo di segnale.

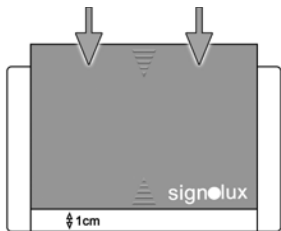
Per farlo, tenere premuto il tasto funzione del rispettivo ricevitore per alcuni secondi. I simboli del ricevitore si illuminano uno dopo l'altro.

Rilasciare il tasto quando il simbolo desiderato s'illumina.

Schiacciare ora il tasto funzione del «*Trasmettitore universale acustico*» .

Attendere per circa 20 secondi e testare la funzione azionando l'apposito tasto sul trasmettitore.

Sul simbolo del ricevitore possono essere registrati fino a 8 diversi trasmettitori.

Installazione del cavo del microfono

Collegando il cavo del microfono, il «Trasmettitore universale acustico» è in grado di percepire un segnale acustico (ad es. il suono del campanello o del telefono) e di inviare un segnale radio ai ricevitori Signolux presenti nella portata radio.

Con l'ausilio degli anelli adesivi, incollare il microfono accanto all'uscita audio del vostro campanello, del telefono e del rilevatore di fumo e inserire il cavo del microfono nella presa #1 sul lato inferiore del «Trasmettitore universale acustico».

Rimuovere la pellicola protettiva dell'anello adesivo sul microfono.

Per un funzionamento ottimale del trasmettitore, impostare la manopola di sensibilità in modo che reagisca con certezza al segnale.

Come procedere:

- impostare l'interruttore sensoriale rotante sulla posizione con minore sensibilità (arresto sinistro);
- azionare la sorgente sonora e aumentare gradualmente la sensibilità del trasmettitore (manopola di sensibilità in senso orario) fino a che il trasmettitore non reagisce alla sorgente sonora.

Registrare il trasmettitore sui ricevitori sotto uno specifico simbolo.

Utilizzo come allarme bebè

Il «Trasmettitore universale acustico» può rilevare il pianto di un bambino e trasmetterlo via segnale radio ai ricevitori Signolux presenti nella portata radio.

Per farlo occorre il cavo del microfono per bebè (cod. art. A-2691-0, disponibile come accessorio).

Il cavo del microfono accluso non è adatto a questa operazione!

Applicare il cavo del microfono per bebè nelle vicinanze della testa della culla. Il microfono include un bracciale con velcro autoadesivo.

Per evitare il pericolo di lesioni: accertarsi che microfono e/o cavo non siano alla portata del bambino!

Inserire il cavo del microfono per bebè nella presa #2, sul lato inferiore del «Trasmettitore universale acustico».

Per una trasmissione sicura, regolare la manopola di sensibilità in modo che il trasmettitore reagisca con certezza al pianto del bambino.

Come procedere:

- impostare l'interruttore sensoriale rotante sulla posizione con maggiore sensibilità (ruotare la manopola di sensibilità in senso orario);
- se (russamento, sospiri, ecc.), diminuire gradualmente la sensibilità

del trasmettitore (ruotare la manopola di sensibilità in senso antiorario) finché il trasmettitore smette di reagire a tali rumori.

La regolazione esatta deve essere comunque adeguata alle proprie necessità, in seguito a diversi tentativi di modifica del livello di sensibilità.

Registrare il trasmettitore sui ricevitori sotto uno specifico simbolo di allarme bebè.

La funzione di allarme bebè può essere attivata o disattivata comodamente con un apposito interruttore (Ill. 1).

Nota:

l'utilizzo del microfono per bebè esige dal «Trasmettitore universale acustico» una potenza più elevata. Ciò causa una durata inferiore delle batterie, la cui modalità standby si riduce a circa 100 giorni ad ogni sostituzione di batteria.

Pertanto, consigliamo espressamente l'impiego del cavo di alimentazione Signalux (cod. art. A-2690-0, disponibile come accessorio).

Fissaggio del trasmettitore

Nota importante:

Si osservi che le parti metalliche e altri materiali da costruzione possono influire negativamente sulla diffusione del segnale radio. Dato che possono essere visibili o invisibili nel punto di fissaggio o di installazione, prima del fissaggio è bene effettuare un test funzionale nel punto di fissaggio esatto e scegliere eventualmente un altro punto qualora la ricezione non sia garantita.

Il trasmettitore «signalux» si può disporre liberamente o fissare mediante il supporto a parete fornito in dotazione. In questo caso avvitare il supporto a muro ad una parete (o trave in legno, armadio, ecc.). Per il fissaggio a parete è necessario l'utilizzo di un trapano con punta per pietra. In questo caso utilizzare i tasselli in dotazione per il fissaggio del supporto. Una volta fissato il supporto a parete, agganciare il trasmettitore «signalux» nel supporto stesso.

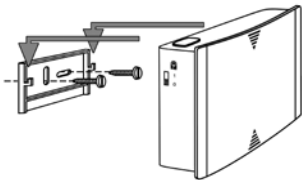

Manutenzione

» *Trasmettitore universale acustico*« non ha bisogno di manutenzione.

Pulire le possibili impurità con un panno umido e morbido.

Non utilizzare mai alcool, diluenti o altri solventi organici.

» *Trasmettitore universale acustico*« non deve essere esposta per lunghi periodi ai diretti raggi del sole e deve essere protetta dalle temperature elevate, dall'umidità o da vibrazioni meccaniche.

Avviso importante:

Questo prodotto **non** è protetto dagli schizzi. Non appoggiare contenitori di liquidi (ad esempio un vaso da fiori), né fiamme libere (ad esempio una candela) nelle vicinanze del prodotto.

Garanzia

» *Trasmettitore universale acustico*« ha un funzionamento estremamente sicuro. Se si dovessero però presentare dei guasti, nonostante la si sia montata ed utilizzata correttamente, contattare il rivenditore specializzato o rivolgersi direttamente al produttore. La prestazione di garanzia comprende la riparazione gratuita e la spedizione di ritorno gratuita. Si consiglia di spedirlo nell'imballaggio originale, quindi non buttarlo via durante il periodo di garanzia.

La garanzia perde validità in caso di danni provocati da un utilizzo improprio o da tentativi di riparazione da parte di persone non autorizzate (distruzione del sigillo di garanzia).

Le riparazioni saranno eseguite solo durante il periodo di validità della garanzia, dietro invio della scheda di garanzia unitamente a una copia della fattura o dello scontrino di acquisto.

Deve in qualsiasi caso essere indicato anche il numero dell'apparecchio.



Smaltimento delle apparecchiature elettriche ed elettroniche uti lizzate (valido nei paesi dell'Unione Europea e negli altri paesi europei che prevedono un sistema di smaltimento separato per queste apparecchiature).

Questo simbolo che appare sul prodotto o sulla confezione indica che il prodotto non deve essere smaltito assieme agli altri rifiuti domestici bensì portato al centro di raccolta indicato per il successivo riciclo delle apparecchiature elettriche ed elettroniche.

La raccolta separata e il riciclo delle apparecchiature da rottamare favoriscono la conservazione delle risorse naturali e garantiscono che tali apparecchiature vengano rottamate nel rispetto dell'ambiente e della tutela della salute. Il riciclaggio dei materiali riduce il consumo delle materie prime. Per ulteriori informazioni sui punti di raccolta delle apparecchiature da rottamare, contattare il proprio Comune di residenza, il servizio di smaltimento dei rifiuti locale o il negozio presso il quale è stato acquistato il prodotto.

Dati tecnici

Alimentazione di corrente: 3x batterie tipo AAA 1,5V

o

DC 7,5V / 1500mA (accessorio)

Frequenza di trasmissione: 868,425 MHz

Massima potenza di trasmissione: <10 mW

Altezza: 75 mm

Larghezza: 122 mm

Profondità: 38 mm

Peso: 128 g (senza batterie)

Durata batterie: Fino a 1 - 2 anni a 5 segnali al giorno, a seconda del tipo e della qualità di batteria utilizzata. Con microfono per bebè collegato e attivato (interuttore sulla posizione „1“) tempo di standby ridotto di ca. 100 giorni.

Il presente apparecchio è conforme ai requisiti delle seguenti direttive UE:



- 2011 / 65 / UE + 2015 / 863 / UE Direttiva RoHS

- 2012 / 19 / UE Direttiva WEEE

- 2014 / 53 / UE Direttiva RED

La conformità con le direttive di cui sopra viene confermata dalla marcatura CE sull'apparecchio. Le dichiarazioni CE di conformità sono disponibili sul sito Internet www.humantechnik.com/service.

Ci riserviamo di effettuare modifiche tecniche.

Figura 1: Vista lado superior / lado / frontal



Figura 2: Vista lado inferior

Hembrilla de conexión 7.5V

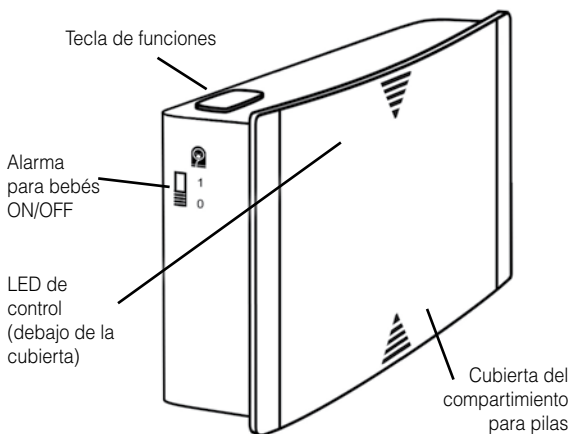
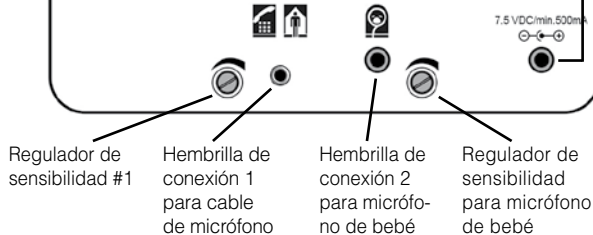

Le felicitamos por haber adquirido «signolux». Se ha decidido por un sistema moderno y fiable. Por favor, lea detenidamente el Manual de instrucciones para poder poner en marcha el equipo adecuadamente y poder familiarizarse con todas las opciones del sistema.

Volumen de suministro estándar

Compruebe si hay todos los componentes mencionados a continuación:

- »*Emisor universal acústico*«
- 3 pilas tipo AAA
- cable de micrófono
- soporte de pared
- 2 tornillos
- 2 tacos para pared
- Cinta adhesiva
- Manual de instrucciones
- Tarjeta de garantía

Si faltasen componentes, póngase en contacto con el distribuidor especializado o directamente con el fabricante.



Instrucciones de seguridad

- Antes de poner el aparato en funcionamiento y utilizarlo, lea detenida e íntegramente este manual de instrucciones.
- Conserve cuidadosamente este manual de instrucciones para que este sea accesible para otros usuarios en todo momento.
- Siempre tenga en cuenta las instrucciones del fabricante cuando

maneje herramientas eléctricas y lleve puesto el equipo de protección adecuado (p. ej. gafas de protección)

- Compruebe antes de perforar si hay cables eléctricos o tuberías de agua que pasan ocultos por la pared. En caso de dudas, recomendamos utilizar un aparato detector de cables/tuberías.

Principio de funcionamiento

El »*Emisor universal acústico*« registra señales acústicas y las convierte en impulsos radioeléctricos.

Estos impulsos radioeléctricos se transmiten a todos los aparatos receptores Signolux adecuadamente ajustados y que se encuentran dentro del alcance radioeléctrico.

El receptor convierte los impulsos radioeléctricos en señales de luz, vibración o sonido (de acuerdo al tipo de receptor de cada caso).

Puesta en servicio

Colocación o bien sustitución de las pilas

Para colocar las 3 unidades de pilas AAA primero debe abrir el compartimiento para pilas:

- Deslice el frontal plástico hacia arriba. En este caso se debe superar una determinada resistencia de encastre. (Fig. 3)



Figura 3

- Ahora es posible quitar el frontal plástico; el compartimiento de pilas está abierto.
- Coloque tres pilas tipo AAA. Observe por favor en este caso la polaridad correcta. (Fig. 4)



Figura 4

- Coloque nuevamente el frontal de plástico. Coloque el frontal con aprox. 1 cm de distancia al canto inferior de la carcasa. (Fig.5)

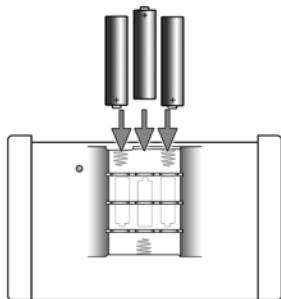

Figura 5

- Deslice el frontal plástico hacia abajo hasta el punto de encaje. El frontal ahora está nuevamente firme.

Registro del transmisor a los receptores

El «Emisor universal acústico» debe ser registrado a cada receptor Signolux ante el que debe reaccionar. En este caso también se determina el tipo de aviso.

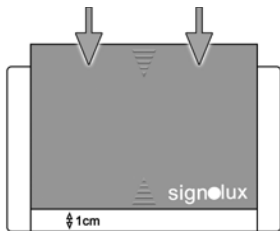
Mantenga para ello oprimida la tecla de funciones del correspondiente receptor durante algunos segundos. Los símbolos del receptor se encienden sucesivamente.

Suelte la tecla en el momento que se encienda el símbolo deseado.

Oprima ahora la tecla de funciones del «Emisor universal acústico».

Aguarde unos 20 segundos y compruebe entonces el funcionamiento mediante accionamiento de la tecla de funciones del transmisor.

Se pueden registrar 8 transmisores diferentes a un símbolo de receptor.

Instalación del cable del micrófono

Mediante la conexión del cable del micrófono, el »Emisor universal acústico« está en condiciones de registrar una señal acústica (p.ej. la llamada al timbre de la puerta o del teléfono) y transmitirla como señal radioeléctrica al receptor Signolux dentro del alcance.

Pegue el micrófono con ayuda del anillo adhesivo junto a la abertura de salida de sonido de su timbre de la puerta, teléfono, detector de humos etc. y conecte el cable del micrófono a la hembrilla de conexión #1 de la parte inferior del »Emisor universal acústico«.

Para ello retire la lámina protectora del anillo adhesivo sobre el micrófono.

Para un óptimo funcionamiento del transmisor el regulador giratorio de sensibilidad debe ser ajustado de tal manera que reaccione con seguridad a la señal.

Modo de proceder:

- Girar el interruptor giratorio de sensibilidad a la posición menos sensible (tope izquierdo).
- Activar la fuente de sonido y aumentar paso a paso la sensibilidad del transmisor (girar el regulador giratorio de sensibilidad en el sentido de las agujas del reloj) hasta que el transmisor reaccione a la fuente de sonido.

Registre el transmisor en sus aparatos receptores con indicación del símbolo correspondiente.

Empleo como alarma para bebés

El »Emisor universal acústico« puede registrar el llanto de un niño y transmitirlo como señal radioeléctrica a los receptores Signolux dentro del alcance.

Para ello se necesita imprescindiblemente el cable de micrófono para bebés (Artículo número A-2691-0, disponible como accesorio).

¡El cable de micrófono adjunto no es apropiado para ello!

Coloque el cable de micrófono para bebés en las cercanías de la cabecera de la cama del niño. Al micrófono se le adjunta para ello una cinta de Velcro autoadhesiva.

Por razones de peligro de lesiones: ¡Observe estrictamente que el niño no pueda alcanzar el micrófono y/o el cable!

Enchufe el cable de micrófono para bebés a la hembrilla de conexión 2 en el lado inferior del »Emisor universal acústico«.

Para una transmisión segura por parte del transmisor, el regulador giratorio de sensibilidad debe ser ajustado de tal manera que reaccione con seguridad al llanto del niño.

Modo de proceder:

- Girar el interruptor giratorio de sensibilidad a la posición más sensible (girar el regulador giratorio de sensibilidad en el sentido de las agujas del reloj).

En caso de que el transmisor sea activado por ruidos sin importancia (ronquidos, gemidos etc.) descienda paso a paso a sensibilidad del emisor (girar el regulador giratorio de sensibilidad en sentido contrario al de las agujas del reloj) hasta que el emisor ya no reaccione a los ruidos secundarios.

El ajuste correcto sin embargo debe ser realizado, mediante múltiples modificaciones del valor de ajuste, a sus necesidades personales.

Registre el transmisor en sus aparatos receptores con indicación del símbolo de alarma para bebés.

La función de la alarma para bebés puede ser conectada y desconectada cómodamente a través del interruptor de alarma para bebés (Fig.1).

Observación:

El empleo del micrófono para bebés requiere del »Emisor universal acústico« una potencia más elevada. Esto provoca un margen de vida menor de las pilas, de manera que la duración de disponibilidad de servicio se reduce a unos 100 días por cambio de pilas.

Por esta razón recomendamos en este caso expresamente el servicio con la fuente de alimentación Signolux (Artículo número A-2690-0, disponible como accesorio).

Sujeción del emisor «signolux»

Indicación importante:

Tenga en cuenta que las piezas de metal u otros materiales de construcción pueden perjudicar la expansión de la señal de radio.

Ya que estos pueden estar visibles o invisibles en el lugar de sujeción o emplazamiento, antes de llevar a cabo la sujeción debe realizar una prueba de funcionamiento exactamente en el lugar de sujeción y, dado el caso, buscar otro lugar de sujeción y emplazamiento en que quede garantizada la recepción.

El emisor «signolux» se puede emplazar libremente o puede sujetarse con el soporte de pared suministrado.

Atornille en este caso el soporte de pared a una pared (viga de madera, armario, etc.) Si se fija en muros, se precisa utilizar una taladradora y una barrena para piedra.

Emplee en dicho caso el taco adjunto para fijar el soporte. Cuelgue el emisor »signolux« en el soporte de pared tras colocar este último.

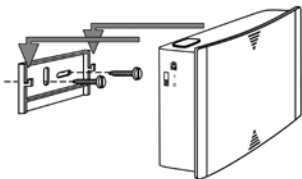

Mantenimiento y cuidado

El »Emisor universal acústico« no requiere mantenimiento. De haberse ensuciado el aparato, éste se debería limpiar ocasionalmente con un trapo suave y húmedo. Nunca se deberá utilizar alcohol, diluyente u otros disolventes orgánicos.

El »Emisor universal acústico« no debería exponerse por tiempos prolongados a irradiación solar directa, y debería protegerse contra calor intenso, humedad o fuertes sacudidas mecánicas.

Aviso importante:

Este producto **no** está protegido contra derrames o salpicaduras accidentales de agua.

No coloque recipientes con agua (como por ejemplo floreros) ni objetos que produzcan una llama viva (tales como velas encendidas) encima o cerca del producto.

Garantie

El »Emisor universal acústico« presenta una gran seguridad efectiva de funcionamiento. En caso de que, a pesar de haberse montado y operado de forma adecuada, se presenten fallos, le rogamos contactar su establecimiento especializado o directamente el fabricante. La prestación bajo garantía incluye la reparación gratuita al igual que la expedición de retorno. Le recomendamos que lo envíe en su embalaje original, por lo que no lo tire durante el período de garantía.

La garantía expira con daños causados por tratamiento incorrecto o intentos de reparación por personas no autorizadas (des trucción del sello del aparato). Reparaciones de garantía sólo se ejecutan si se remite la tarjeta de garantía rellena por el comerciante especializado resp. el certificado de garantía.

En todo caso se deberá indicar el número de aparato.



Eliminación de equipos eléctricos y electrónicos usados (de aplicación en los países de la Unión Europea y en otros países europeos con un sistema colector separado para estos equipos).

El símbolo en el producto o en su embalaje indica que este producto no se debe manipular como residuo doméstico normal, sino que se debe depositar en un punto de recogida para el reciclaje de equipos eléctricos y electrónicos. Gracias a su contribución a una

eliminación correcta de este producto está protegiendo el medio ambiente y la salud de sus semejantes. Una eliminación inapropiada daña el medio ambiente y la salud. El reciclaje de materiales ayuda a reducir el consumo de materias primas. Podrá obtener más información acerca del reciclaje de este producto en su ayuntamiento, en las empresas de eliminación municipales o en el comercio en el que ha adquirido este producto.

Datos técnicos

Suministro de corriente:	3x baterías tipo AAA, 1,5V o DC 7,5V / 1500mA (accesorio)
Frecuencia de transmisión:	868,425 MHz
Máxima potencia de transmisión:	<10 mW
Altura:	75 mm
Anchura:	122 mm
Fondo:	38 mm
Peso:	128 g (sin baterías)
Duración baterías:	Hasta el 1 - 2 años, a los 5 señales por día, dependiendo del tipo y la calidad de la batería utilizada. Conectados y micrófono bebé activada (interruptor en la posición „1“) reduce el tiempo de duración hasta aprox. 100 días.

Este aparato cumple los requisitos de las siguientes Directivas de la UE:



- Directiva 2011 / 65 / UE + 2015 / 863 / UE (RoHS)
- Directiva 2012 / 19 / UE (WEEE)
- Directiva 2014 / 53 / UE (RED)

La conformidad con las directivas anteriores está avalada por la marca CE que lleva el aparato. Las declaraciones de conformidad CE están disponibles en Internet en www.humantechnik.com/service.

Salvo modificaciones técnicos.

D

Germany

Humantechnik GmbHIm Wörth 25
D-79576 Weil am RheinTel.: +49 (0) 76 21/ 9 56 89-0
Fax.: +49 (0) 76 21/ 9 56 89-70
E-mail: info@humantechnik.com**CH**

Switzerland

Humantechnik GHL AGRastatterstrasse 9
CH-4057 BaselTel.: +41 (0) 61/ 6 93 22 60
Fax.: +41 (0) 61/ 6 93 22 61
E-mail: info@humantechnik.com**F/B**France
Belgium**SMS****Audio Electronique Sàrl**173 rue du Général de Gaulle
F-68440 HabsheimTel.: +33 (0) 3 89/ 44 14 00
Fax.: +33 (0) 3 89/ 44 62 13
E-mail: sms@audiofr.com**NL**

Netherlands

Hoorexport BVGildenstraat 30
NL-4143 HS LeerdamTel.: +31 (0) 3 45/ 63 23 93
Fax.: +31 (0) 3 45/ 63 29 19
E-mail: info@hoorexport.nl**GB**

Great Britain

Sarabec Ltd15 High Force Road
GB-Middlesbrough TS2 1RHTel.: +44 (0) 16 42/ 24 77 89
Fax: +44 (0) 16 42/ 23 08 27
E-mail: enquiries@sarabec.co.uk

**For other service-partners
in Europe please contact:**

Humantechnik GermanyTel.: +49 (0) 76 21/ 9 56 89-0
Fax.: +49 (0) 76 21/ 9 56 89-70
Internet: www.humantechnik.com
e-mail: info@humantechnik.com**HUMANTECHNIK**RM265600 · 2021-09
A-2656-0 / A-2656-W